



S2-A120M

MONO POWER AMPLIFIER

S2-A60M

MONO POWER AMPLIFIER

- **OWNER'S MANUAL**
Please read before using this equipment.
- **BEDIENUNGSANLEITUNG**
Lesen Sie diese Bedienungsanleitung bitte vor Gebrauch des Gerätes.
- **MODE D'EMPLOI**
Veuillez lire avant d'utiliser cet appareil.
- **MANUAL DE OPERACIÓN**
Léalo antes de utilizar este equipo.
- **ISTRUZIONI PER L'USO**
Si prega di leggere prima di utilizzare il attrezzatura.
- **ANVÄNDARHANDLEDNING**
Innan du använder utrustningen bör du läsa igenom denna användarhandledning.
- **РУКОВОДСТВО ПО ЭКСПЛУАТАЦИИ**
Прочтите настоящее руководство перед началом использования оборудования.

EN

DE

FR

ES

IT

SE

RU

INHALT

WARNUNG.....	1
WARTUNG UND PFLEGE.....	2
ZUBEHÖR.....	3
EINBAU.....	3
ANBRINGEN DER ANSCHLUSSABDECKUNGEN.....	3
ANSCHLÜSSE.....	4
ANSCHLUSS-CHECKLISTE.....	8
SCHALTEREINSTELLUNG.....	9
SYSTEMDIAGRAMME.....	11
TECHNISCHE DATEN.....	16

WARNUNG

Für eine sichere Verwendung zu beachtende Punkte

Lesen Sie diese Anleitung sorgfältig durch, bevor Sie die Systemkomponenten benutzen. Sie enthalten Anweisungen zur sicheren und effektiven Benutzung dieses Produkts. Alpine übernimmt keine Haftung für Probleme, die sich aus der Nichtbeachtung der Anweisungen in dieser Anleitung ergeben.

WARNUNG

Dieses Symbol weist auf wichtige Anweisungen hin. Bei Nichtbeachtung besteht die Gefahr von schweren Verletzungen oder Todesfällen.

KEINE BEDIENUNG AUSFÜHREN, DIE VOM SICHEREN LENKEN DES FAHRZEUGS ABLENKEN KÖNNTE.

Führen Sie Bedienungen, die Ihre Aufmerksamkeit längere Zeit in Anspruch nehmen, erst aus, nachdem das Fahrzeug zum Stillstand gekommen ist. Halten Sie das Fahrzeug immer an einer sicheren Stelle an, bevor Sie solche Bedienungen ausführen. Andernfalls besteht Unfallgefahr.

DIE LAUTSTÄRKE NUR SO HOCH STELLEN, DASS SIE WÄHREND DER FAHRT NOCH AUSSENGERÄUSCHE WAHRNEHMEN KÖNNEN.

Übermäßige Lautstärkepegel, die Geräusche wie die Sirenen von Notarztwagen oder Warnsignale (an einem Bahnübergang usw.) übertönen, können gefährlich sein und zu einem Unfall führen. HOHE LAUTSTÄRKEPEGEL IN EINEM AUTO KÖNNEN AUSSERDEM GEHÖRSCHÄDEN VERURSACHEN.

GERÄT NICHT ÖFFNEN.

Andernfalls besteht Unfallgefahr, Feuergefahr oder die Gefahr eines elektrischen Schlages.

DAS GERÄT NUR AN EIN 12-V-BORDNETZ IN EINEM FAHRZEUG ANSCHLIESSEN.

Andernfalls besteht Feuergefahr, die Gefahr eines elektrischen Schlages oder anderer Verletzungen.

SICHERUNGEN IMMER DURCH SOLCHE MIT DER RICHTIGEN AMPEREZAHL ERSETZEN.

Andernfalls besteht Feuergefahr oder die Gefahr eines elektrischen Schlages.

LÜFTUNGSÖFFNUNGEN UND KÜHLKÖRPER NICHT ABDECKEN.

Andernfalls kann es zu einem Wärmestau im Gerät kommen, und es besteht Feuergefahr.

AUF KORREKTE ANSCHLÜSSE ACHTEN.

Bei fehlerhaften Anschlüssen besteht Feuergefahr, und es kann zu Schäden am Gerät kommen.

NUR IN FAHRZEUGEN MIT 12-VOLT-BORDNETZ UND MINUS AN MASSE VERWENDEN.

Fragen Sie im Zweifelsfall Ihren Händler. Andernfalls besteht Feuergefahr usw.

VOR DEM ANSCHLUSS DAS KABEL VOM MINUSPOL DER BATTERIE ABKLEMMEN.

Andernfalls besteht die Gefahr eines elektrischen Schlages oder Verletzungsgefahr durch einen Kurzschluss.

DAFÜR SORGEN, DASS SICH DIE KABEL NICHT IN GEGENSTÄNDEN IN DER NÄHE VERFANGEN.

Verlegen Sie die Kabel wie im Handbuch beschrieben, damit sie beim Fahren nicht hinderlich sind. Kabel, die sich im Lenkrad, im Schalthebel, im Bremspedal usw. verfangen, können zu äußerst gefährlichen Situationen führen.

ELEKTRISCHE KABEL NICHT SPLEISSEN.

Kabel dürfen nicht abisoliert werden, um andere Geräte mit Strom zu versorgen. Andernfalls wird die Strombelastbarkeit des Kabels überschritten, und es besteht Feuergefahr oder die Gefahr eines elektrischen Schlages.

BEIM BOHREN VON LÖCHERN LEITUNGEN UND KABEL NICHT BESCHÄDIGEN.

Wenn Sie beim Einbauen Löcher in das Fahrzeugchassis bohren, achten Sie unbedingt darauf, die Kraftstoffleitungen und andere Leitungen, den Benzintank und elektrische Kabel nicht zu berühren, zu beschädigen oder zu blockieren. Andernfalls besteht Feuergefahr.

BOLZEN UND MUTTERN DER BREMSANLAGE NICHT ALS MASSEPUNKTE VERWENDEN.

Verwenden Sie für Einbau oder Masseanschluß NIEMALS Bolzen oder Muttern der Brems- bzw. Lenkanlage oder eines anderen sicherheitsrelevanten Systems oder des Benzintanks. Andernfalls besteht die Gefahr, dass Sie die Kontrolle über das Fahrzeug verlieren oder ein Feuer ausbricht.

KLEINE GEGENSTÄNDE WIE BATTERIEN VON KINDERN FERNHALTEN.

Werden solche Gegenstände verschluckt, besteht die Gefahr schwerwiegender Verletzungen. Suchen Sie unverzüglich einen Arzt auf, wenn ein Kind einen solchen Gegenstand verschluckt.

 VORSICHT	Dieses Symbol weist auf wichtige Anweisungen hin. Bei Nichtbeachtung besteht die Gefahr von Verletzungen bzw. Sachschäden.
--	--

DAS GERÄT NICHT WEITERBENUTZEN, WENN EIN PROBLEM AUFTRITT.

Andernfalls kann es zu Verletzungen oder Schäden am Gerät kommen. Geben Sie das Gerät zu Reparaturzwecken an einen autorisierten Alpine-Händler oder den nächsten Alpine-Kundendienst.

VERKABELUNG UND EINBAU VON FACHPERSONAL AUSFÜHREN LASSEN.

Die Verkabelung und der Einbau dieses Geräts erfordern technisches Geschick und Erfahrung. Zu Ihrer eigenen Sicherheit sollten Sie Verkabelung und Einbau dem Händler überlassen, bei dem Sie das Gerät erworben haben.

NUR DAS VORGESCHRIEBENE ZUBEHÖR VERWENDEN UND DIESES SICHER EINBAUEN.

Verwenden Sie ausschließlich das vorgeschriebene Zubehör. Andernfalls wird das Gerät möglicherweise beschädigt, oder es lässt sich nicht sicher einbauen. Wenn sich Teile lösen, stellen diese eine Gefahrenquelle dar, und es kann zu Betriebsstörungen kommen.

DIE KABEL SO VERLEGEN, DASS SIE NICHT GEKNICKT ODER DURCH SCHARFE KANTEN GEQUETSCHT WERDEN.

Verlegen Sie die Kabel so, dass sie sich nicht in beweglichen Teilen wie den Sitzschienen verfangen oder an scharfen Kanten oder spitzen Ecken beschädigt werden können. So verhindern Sie eine Beschädigung der Kabel. Wenn Sie ein Kabel durch eine Bohrung in einer Metallplatte führen, schützen Sie die Kabelisolierung mit einer Gummitülle vor Beschädigung durch die Metallkanten der Bohrung.

DAS GERÄT NICHT AN STELLEN EINBAUEN, AN DENEN ES HOHER FEUCHTIGKEIT ODER STAUB AUSGESETZT IST.

Bauen Sie das Gerät so ein, dass es vor hoher Feuchtigkeit und Staub geschützt ist. Wenn Feuchtigkeit oder Staub in das Gerät gelangen, kann es zu Betriebsstörungen kommen.

WARTUNG UND PFLEGE

SERIENNUMMER:	_____
EINBAUDATUM:	_____
EINGEBAUT VON:	_____
GEKAUFT BEI:	_____

◆ Nur für Europa

Sollten bei Ihnen Fragen bezüglich unserer Garantiezusage auftauchen, bitten wir Sie, Kontakt mit dem Händler aufzunehmen, bei dem Sie dieses Gerät gekauft haben.

◆ Für Kunden in anderen Ländern**WICHTIGER HINWEIS**

Kunden, die das Produkt, dem dieser Hinweis beigelegt ist, erwerben, und diesen Einkauf in einem anderen Land als den Vereinigten Staaten von Amerika oder Kanada tätigen, werden gebeten, sich für Informationen bezüglich der Garantie mit ihrem Händler in Verbindung zu setzen.

ZUBEHÖR

- Blechschraube.....4
- Sechskantschlüssel.....1

EINBAU

Aufgrund der hohen Ausgangsleistung des S2-A120M/S2-A60M wird beim Betreiben des Verstärkers eine beträchtliche Wärme produziert. Aus diesem Grunde sollte der Verstärker so installiert werden, dass eine freie Belüftung und ein ungehinderter Wärmeabzug gewährleistet ist, wie z. B. im Kofferraum. Ihr autorisierter Alpine-Händler nennt Ihnen gern weitere Alternativen zum Einbauort.

1. Benutzen Sie den Verstärker als Schablone; markieren Sie die vier Schraubenpositionen.
2. Vergewissern Sie sich, dass sich hinter der Oberfläche keine Gegenstände befinden, die durch das Bohren beschädigt werden könnten.
3. Bohren Sie die Schraubenlöcher.
4. Positionieren Sie den S2-A120M/S2-A60M über den Schraubenlöchern und sichern Sie das Gerät mit vier Blechschrauben.

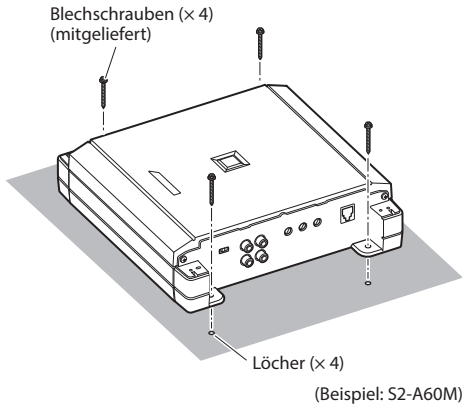

ANBRINGEN DER ANSCHLUSSABDECKUNGEN

Bringen Sie die Anschlussabdeckungen (mitgeliefert) an, nachdem Sie die Anschlüsse hergestellt und sich vom ordnungsgemäßen Betrieb überzeugt haben.

Das Anbringen der Anschlussabdeckungen verbessert das Aussehen des Geräts.

Anbringen der Anschlussabdeckungen:

Bringen Sie die linken und rechten Anschlussabdeckungen mit den mitgelieferten Blechschrauben (3x8) an, wie in der Abbildung unten dargestellt.

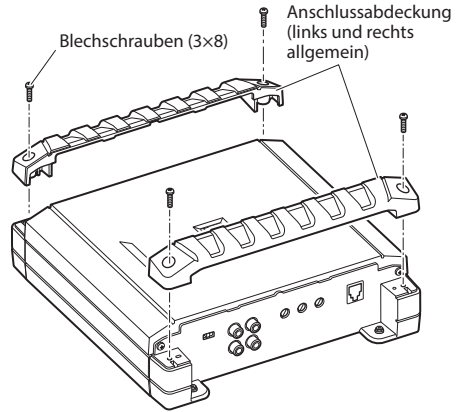

(Beispiel: S2-A60M)

VORSICHT

Heben Sie das Gerät nicht an den Anschlussabdeckungen an und tragen Sie es nicht auf diese Weise.

ANSCHLÜSSE

Bevor Sie die Anschlüsse vornehmen, stellen Sie sicher, dass alle Audio-Komponenten ausgeschaltet sind.

S2-A120M

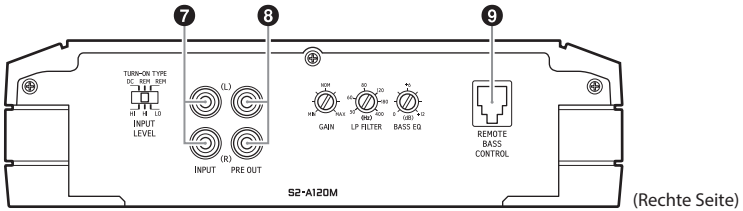
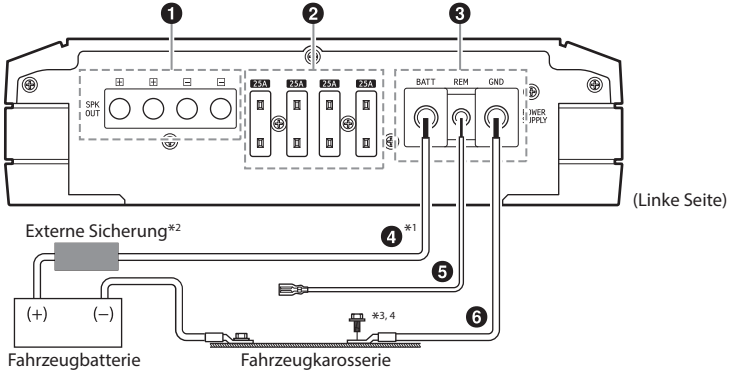

S2-A60M

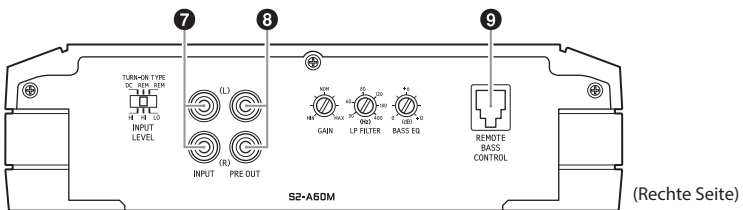
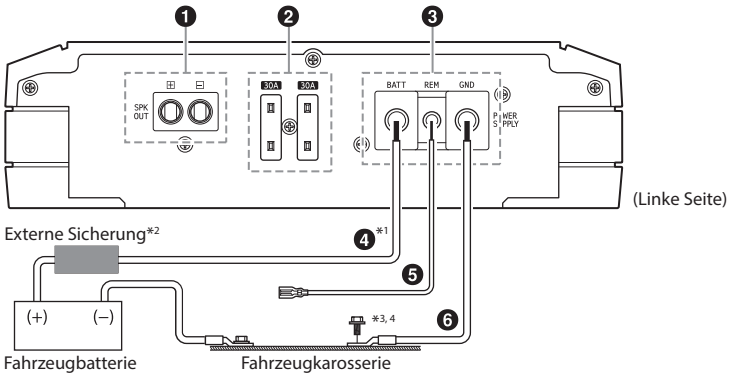

- *1 Schlagen Sie den geeigneten Leitungsquerschnitt im mitgelieferten Dokument „Vorsicht beim Anschluss von Stromversorgungskabeln“ und unter „Vorsicht bei Stromversorgungskabeln“ (Seite 15) nach und verwenden Sie ein Kabel mit dem passenden Querschnitt.
- *2 Bringen Sie unbedingt eine externe Sicherung (Beispiel: Sicherungsblock, Trennschalter) am Batteriekabel an, und zwar möglichst nahe am Pluspol (+) der Batterie. Bringen Sie eine externe Sicherung mit derselben oder einer etwas höheren Kapazität als die Summe der Sicherungskapazitäten am Verstärker an.
Näheres zur Sicherungsstärke dieses Geräts finden Sie unter „Batteriekabel (4)“ (Seite 6).
- *3 Verbinden Sie alle Geräte mit demselben Massepunkt und halten Sie die Kabel dabei so kurz wie möglich.
- *4 Verwenden Sie eine bereits installierte Schraube, um das Massekabel fest anzuschließen.

Zur Vermeidung von Störeinstreuungen

- Achten Sie beim Einbau darauf, dass das Gerät und die Anschluss- und Verbindungskabel mindestens 10 cm vom nächsten Kabelbaum des Fahrzeugs entfernt sind.
- Verlegen Sie die Batterieanschlusskabel so weit wie möglich entfernt von anderen Kabeln.
- Schließen Sie das Massekabel an einer blanken Metallstelle der Fahrzeugkarosserie an, die eine ausreichend große Kontaktfläche bietet (entfernen Sie Farbe, Verunreinigungen oder Fett, falls nötig).
- Falls Sie einen als optionales Zubehör erhältlichen Geräuschfilter installieren, schließen Sie ihn so weit wie möglich von diesem Gerät entfernt an. Ihr Alpine-Händler führt verschiedene Geräuschfilter. Kontaktieren Sie ihn für weitere Informationen.
- Sollten Sie bezüglich der Entstörung Ihres Fahrzeugs weitere Fragen haben, wenden Sie sich bitte an Ihren Alpine-Händler.

1 Lautsprecherausgänge

Verbinden Sie das Lautsprecherausgangskabel (+) / (-) mit der Innensechskantschraube der Lautsprecherausgänge (1).

- Einzelheiten zum Anschließen finden Sie unter „Vorsicht bei Drahtanschlüssen“ (Seite 7).
- Beachten Sie unbedingt die richtigen Lautsprecherverbindungen und die Polarität hinsichtlich der anderen Lautsprecher im System. Schließen Sie den positiven Ausgang an den positiven Lautsprecheranschluss und den negativen an den negativen an.

Subwoofer-Eingang/Ausgang

- Der Eingang ist stereo, aber die Ausgabe erfolgt monaural.
- Bei manchen Installationen wird mit einer Umkehrung der Subwoofer-Polarität (Tauschen der positiven und negativen Verbindungen zum Subwoofer) eine optimale Bassleistung erzielt.

HINWEIS:

- Schließen Sie auf keinen Fall den (-)-Lautsprecheranschluss an die Fahrzeugkarosserie an.

2 Sicherung

S2-A120M 25 A × 4
S2-A60M 30 A × 2

SICHERUNGEN IMMER DURCH SOLCHE MIT DER RICHTIGEN AMPEREZAHL ERSETZEN.

Andernfalls besteht Feuergefahr oder die Gefahr eines elektrischen Schlages.

3 Stromversorgungsanschluss

Verbinden Sie das Batteriekabel (4), das Ferneinschaltkabel (5) und das Massekabel (6) mit der Innensechskantschraube des Stromversorgungsanschlusses (3).

- Einzelheiten zum Anschließen finden Sie unter „Vorsicht bei Drahtanschlüssen“ (Seite 7).

4 Batteriekabel (separat erhältlich)

Bringen Sie unbedingt eine externe Sicherung (Beispiel: Sicherungsblock, Trennschalter) am Batteriekabel an, und zwar möglichst nahe am Pluspol (+) der Batterie. Mit dieser Sicherung wird die Elektronik des Fahrzeugs bei einem Kurzschluss geschützt. In der Auflistung unten finden Sie Angaben zum geeigneten Sicherungswert:

S2-A120M 100-A-Sicherung
S2-A60M 60-A-Sicherung

- Schlagen Sie den geeigneten Leitungsquerschnitt im mitgelieferten Dokument „Vorsicht beim Anschluss von Stromversorgungskabeln“ und unter „Vorsicht bei Stromversorgungskabeln“ (Seite 15) nach und verwenden Sie ein Kabel mit dem passenden Querschnitt.

5 Ferneinschaltkabel (separat erhältlich)

Verbinden Sie dieses Kabel mit dem Ferneinschaltkabel (positiv gesteuert, nur (+) 12 V) des Hauptgeräts. Wenn kein Ferneinschaltkabel zur Verfügung steht, finden Sie im Abschnitt „ANSCHLUSS-CHECKLISTE“ auf Seite 8 Informationen zu einer alternativen Methode.

- Wenn Sie die Lautsprecherausgangskabel des Hauptgeräts über ein RCA-Lautsprecheradapterkabel (separat erhältlich) mit diesem Gerät verbinden, brauchen Sie das Ferneinschaltkabel dank der Funktion „FERNBEDIENUNGSERKENNUNG“ dieses Geräts nicht anzuschließen. Allerdings hat die Funktion „FERNBEDIENUNGSERKENNUNG“ bei manchen angeschlossenen Signalquellen keine Wirkung. Schließen Sie das Ferneinschaltkabel in einem solchen Fall an ein Eingangsstromversorgungskabel (Zubehörstrom) an der Zubehörposition ACC an.

6 Massekabel (separat erhältlich)

- Schließen Sie dieses Kabel an eine saubere, blanke Metallstelle der Fahrzeugkarosserie an. Überprüfen Sie, dass es sich bei dem ausgewählten Punkt tatsächlich um eine echte Masse handelt, indem Sie die Verbindung zwischen dem entsprechenden Punkt und der negativen (-) Klemme der Autobatterie prüfen. Erden Sie alle Audiogeräte an derselben Stelle der Karosserie, um Masseschleifen zu verhindern, und halten Sie die Kabel dabei so kurz wie möglich.
- Schlagen Sie den geeigneten Leitungsquerschnitt im mitgelieferten Dokument „Vorsicht beim Anschluss von Stromversorgungskabeln“ und unter „Vorsicht bei Stromversorgungskabeln“ (Seite 15) nach und verwenden Sie ein Kabel mit dem passenden Querschnitt.

7 RCA-Eingangsbuchsen

Verbinden Sie diese Buchsen mittels RCA-Kabeln mit dem RCA-Ausgang Ihres Hauptgeräts. Benutzen Sie für den Anschluss RCA-Verlängerungskabel oder RCA-Lautsprecheradapterkabel (separat erhältlich). Achten Sie auf die richtigen Kanalanschlüsse: links an links und rechts an rechts.

8 Vor-Ausgangsbuchsen

An diesen Buchsen wird ein Signal mit Line-Pegel ausgegeben. Sie bieten einen idealen Ausgang für den Betrieb eines zweiten Subwoofer-Verstärkers. Dieser Ausgang bedient die volle Bandbreite und ist nicht vom Übergang betroffen.

9 Bass-Fernbedienung (optional)

Schließen Sie die Bass-Fernbedienung RUX-KNOB.2 (separat erhältlich) an, um die Einstellung des Ausgangspegels fernzusteuern. Diese Einstellung soll nicht die Einstellung eines angemessenen Verstärkungspegels zwischen Verstärker und Hauptgerät ersetzen.

Vorsicht bei Drahtanschlüssen

Verwenden Sie die mitgelieferten Schrauben, um den Anschluss zu vereinfachen, wenn Sie Kabel von Drittanbietern verwenden (Stromversorgungskabel). Beachten Sie sich für das richtige Verfahren die unten stehende Beschreibung. Wenden Sie sich an Ihren Händler, wenn Sie Zweifel bezüglich des Anschlusses haben.

1. Prüfen Sie den Leitungsquerschnitt.
 - Schlagen Sie den geeigneten Leitungsquerschnitt im mitgelieferten Dokument „Vorsicht beim Anschluss von Stromversorgungskabeln“ und unter „Vorsicht bei Stromversorgungskabeln“ (Seite 15) nach und verwenden Sie ein Kabel mit dem passenden Querschnitt.
 - Wenn Ihnen der Leitungsquerschnitt unbekannt ist, fragen Sie bitte Ihren Händler.
2. Entfernen Sie 7 – 10 mm der Isolation von den Enden der Kabel.

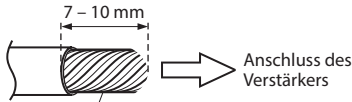

Verdrillen Sie die Spitzen der Kabel

HINWEISE:

- Ist die Länge des freigelegten Drahtes zu kurz, wird ein schlechter Anschluss die Folge sein, was eine Betriebsstörung oder Tonunterbrechung verursachen kann.
 - Ist andererseits die Länge zu lang, kann ein elektrischer Kurzschluss die Folge sein.
3. Ziehen Sie die Sechskantschraube mit dem Sechskantschlüssel (mitgeliefert) an, um das Kabel sicher zu befestigen.

Bevor dieser Anschluss durchgeführt wird, benutzen Sie isolierenden Schrumpfschlauch, um freigelegten Draht, der über den Anschluss herausragt, abzudecken.

Stromversorgungsanschluss

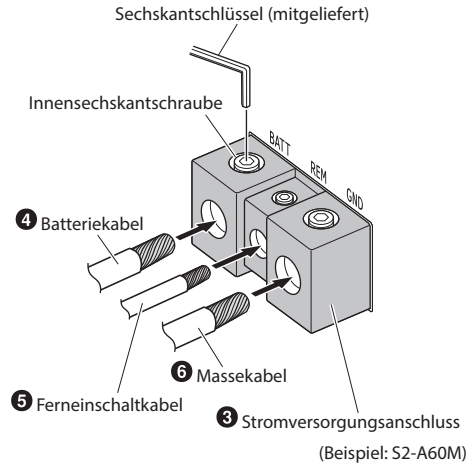

Lautsprecherausgänge

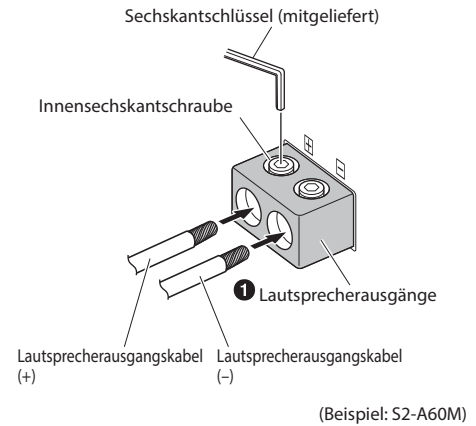

HINWEISE:

- Verwenden Sie unbedingt die am Stromversorgungsanschluss (3) oder an den Lautsprecherausgängen (1) angebrachte Innensechskantschraube.
- Schließen Sie zur Sicherheit die Batteriekabel immer zum Schluss an.
- Um die Trennung der Kabel oder das Herunterfallen des Geräts zu verhindern, benutzen Sie nicht die Verkabelung, um das Gerät zu tragen.

ANSCHLUSS-CHECKLISTE

Bitte überprüfen Sie Ihr Hauptgerät auf die nachfolgend aufgeführten Bedingungen:

Ferneinschaltkabel

- Das Hauptgerät besitzt weder ein Ferneinschaltkabel noch ein Motorantennenkabel.
- Das Motorantennenkabel des Hauptgeräts ist nur bei eingeschaltetem Radio aktiv (im Kassetten- oder CD-Modus ausgeschaltet).
- Das Motorantennenkabel des Hauptgeräts ist ein (+) 5-V-Ausgang (Logical Level), ist negativ gesteuert (Masse) oder unterstützt bei Anschluss an weitere Geräte zusätzlich zur Motorantenne des Fahrzeugs keine (+) 12 V.

Wenn eine der oben genannten Bedingungen zutrifft, müssen Sie das Ferneinschaltkabel des S2-A120M/S2-A60M an eine geschaltete Stromquelle (Zündung) des Fahrzeugs anschließen. Bringen Sie unbedingt möglichst nahe an dieser Verzweigung eine 3-A-Sicherung an. Bei dieser Anschlussmethode ist der S2-A120M/S2-A60M so lange eingeschaltet, wie die Zündung des Fahrzeugs eingeschaltet ist.

Ist dies nicht erwünscht, kann ein SPST-Schalter (Single Pole, Single Throw) zusätzlich zur oben erwähnten 3-A-Sicherung inline am Einschaltkabel des S2-A120M/S2-A60M angebracht werden. Mit diesem Schalter wird der S2-A120M/S2-A60M dann eingeschaltet (und ausgeschaltet). Der Schalter muss daher so angebracht werden, dass der Fahrer ihn betätigen kann. Stellen Sie sicher, dass der Schalter ausgeschaltet wird, wenn der Motor des Fahrzeugs nicht läuft. Andernfalls bleibt der Verstärker eingeschaltet und entzieht der Batterie Strom.

- 1 Blauweißes Kabel
- 2 Motorantenne
- 3 Ferneinschaltkabel
- 4 Zu den Ferneinschaltkabeln der anderen Komponenten von Alpine
- 5 SPST-Schalter (optional)
- 6 Sicherung (3 A)
- 7 So nah wie möglich an der Zündung
- 8 Zündung

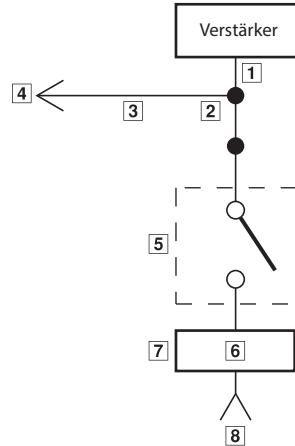

SCHALTEREINSTELLUNG

- Bevor Sie einen Wählschalter betätigen, schalten Sie das Gerät aus und setzen Sie einen kleinen Schraubenzieher o. Ä. senkrecht zum Schalter an.

S2-A120M/ S2-A60M

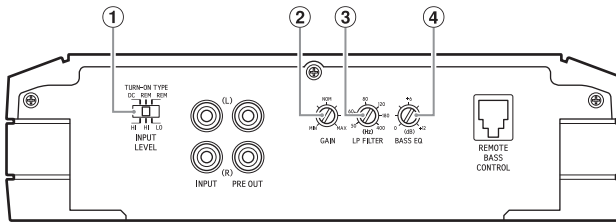

① Schalter Eingangspiegel und Einschalttyp

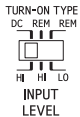

- a) Wenn die Einspeisung über die Hauptgerät-Lautsprecherleitung und ein RCA-Lautsprecheradapterkabel (separat erhältlich) erfolgt, das auf „HI“ gesetzt ist.
- EINSCHALTYP „DC“:
Der Strom wird über die Funktion „FERNBEDIENUNGSERKENNUNG“ eingeschaltet, wenn der DC-Offset erkannt wird.

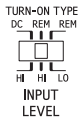

- b) Wenn die Einspeisung über die Hauptgerät-Lautsprecherleitung und ein RCA-Lautsprecheradapterkabel (separat erhältlich) erfolgt, das auf „HI“ gesetzt ist.
- EINSCHALTYP „REM“:
Der Strom wird über das Fernschaltkabel eingeschaltet.

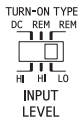

- c) Wenn die Einspeisung über die Hauptgerät-Vor-Ausgangsleitung und ein RCA-Verlängerungskabel (separat erhältlich) erfolgt, das auf „LO“ gesetzt ist.
- EINSCHALTYP „REM“:
Der Strom wird über das Fernschaltkabel eingeschaltet.

- Der DC-Offset für den automatischen Einschaltkreis wurde so konzipiert, dass er NUR mit Signalen mit hohem Pegel funktioniert (d. h. Lautsprecherpegelsignale). Diese Signale mit hohem Pegel kommen normalerweise von den verstärkten Ausgängen von Radios, Hauptgeräten und Verstärkern. Da die LO-Signaleinspeisung (d. h. Signale mit niedrigem Pegel) den Verstärker nicht einschalten kann, muss das Fernauslösesignal angelegt sein und die REM-Einstellung muss

für die LO-Signaleinspeisung verwendet werden.*

* Ausführliche Informationen zum Einschalten durch das ACC-Auslösesignal finden Sie im Abschnitt „Fernschaltkabel“ (⑤) (Seite 6).

② Einstellregler für Eingangsverstärkung

Stellen Sie die Eingangsverstärkung des S2-A120M/S2-A60M auf die Mindestposition. Erhöhen Sie bei der Verwendung einer dynamischen CD als Quelle die Lautstärke des Radios, bis die Ausgabe verzerrt ist. Reduzieren Sie anschließend die Lautstärke um einen Schritt (oder bis die Ausgabe nicht länger verzerrt ist). Erhöhen Sie nun die Leistungsverstärkung des Verstärkers, bis die Tonausgabe der Lautsprecher verzerrt ist. Reduzieren Sie die Leistungsverstärkung leicht, so dass die Tonausgabe nicht länger verzerrt ist, damit Sie eine optimale Einstellung der Leistungsverstärkung erzielen.

③ Einstellknopf für Übergangsfrequenz (LP FILTER)

Mit diesem Knopf können Sie die Übergangsfrequenz auf einen Wert zwischen 50 Hz und 400 Hz einstellen.

④ Einstellknopf für Bass-EQ

Verstärken Sie die 50-Hz-Bässe um bis zu +12 dB, um das Ansprechverhalten der Bässe zu verbessern.

Hinweis zur Betriebsanzeige

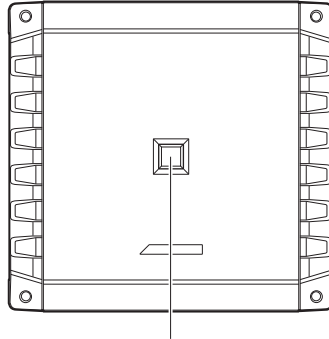

Betriebsanzeige

Leuchtet, wenn die Stromzufuhr eingeschaltet ist.
 Leuchtet nicht, wenn die Stromzufuhr ausgeschaltet ist.

Anzeigefarbe	Status	Abhilfe
Blau	Schaltkreis des Verstärkers arbeitet normal.	
Rot (blinkt)	Die Betriebstemperatur ist hoch.	Reduzieren Sie die Lautstärke des Hauptgeräts (Eingangssignal). Senken Sie die Temperatur im Inneren des Fahrzeugs auf ein normales Niveau. Die Anzeige leuchtet danach blau.
Rot	Störung in der Verstärkerschaltung. Es ist ein Kurzschluss aufgetreten oder der Versorgungsstrom ist zu stark.	Schalten Sie die Stromversorgung aus und beseitigen Sie die Störung. Schalten Sie das Gerät dann wieder ein und vergewissern Sie sich, dass die Anzeige wieder blau leuchtet. Sollte sie weiterhin rot leuchten, schalten Sie das Gerät aus und wenden sich an Ihren Fachhändler.
	Die Betriebstemperatur ist zu hoch.	Senken Sie die Temperatur im Inneren des Fahrzeugs auf ein normales Niveau. Die Anzeige leuchtet danach blau.
	Zu hohe Versorgungsspannung.	Bringen Sie die Versorgungsspannung auf einen normalen Wert. Die Anzeige leuchtet danach blau.

SYSTEMDIAGRAMME

Überprüfen Sie vor dem Herstellen von Anschlüssen die Gesamtsumme der Impedanz der an das Gerät angeschlossenen Lautsprecher. Wenden Sie sich bei Fragen an den nächsten Alpine-Händler.

Grundlegendes Anschlussdiagramm

- | | |
|--|---|
| <ul style="list-style-type: none"> ① Lautsprecherausgänge ② Sicherung ③ Stromversorgungsanschluss ④ Batteriekanal (separat erhältlich) ⑤ Ferneinschaltkabel (separat erhältlich) ⑥ Massekabel (separat erhältlich) ⑦ RCA-Eingangsbuchsen ⑧ Vor-Ausgangsbuchsen ⑨ Bass-Fernbedienung (optional) ⑩ Hauptgerät usw. | <ul style="list-style-type: none"> ⑪ Ausgang vorne ⑫ Ausgang hinten ⑬ Subwooferausgang ⑭ Frontlautsprecher ⑮ Hecklautsprecher ⑯ Subwoofer ⑰ Subwoofer mit Doppelschwingspule ⑱ RCA-Verlängerungskabel (separat erhältlich) ⑲ RCA-Lautsprecheradapterkabel (separat erhältlich) ⑳ Y-Adapter (separat erhältlich) |
|--|---|

Subwoofer-System für den S2-A120M

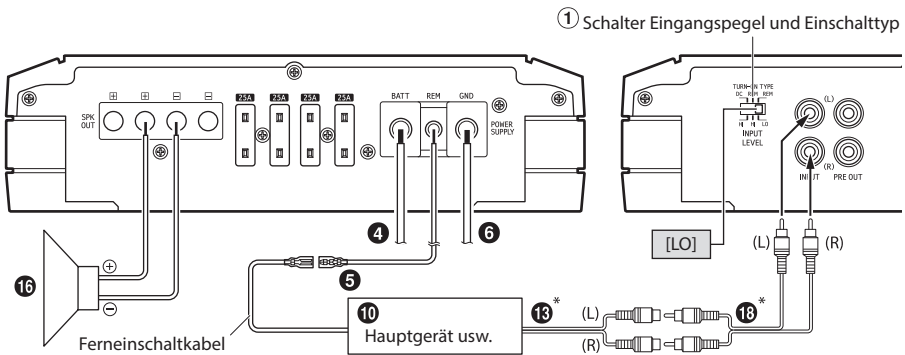

* Wenn das angeschlossene Hauptgerät nicht über einen Lautsprecherausgang verfügt und kein RCA-Verlängerungskabel (13) verwendet werden kann, können Sie das RCA-Lautsprecheradapterkabel (19) (separat erhältlich) verwenden. Einzelheiten zum Vornehmen von Anschlüssen finden Sie unter „Hinweis zum Anschluss an das System mit Lautsprecher Eingangspiegel“ (Seite 14).

Subwoofer-System für den S2-A60M

① Schalter Eingangspegel und Einschalttyp

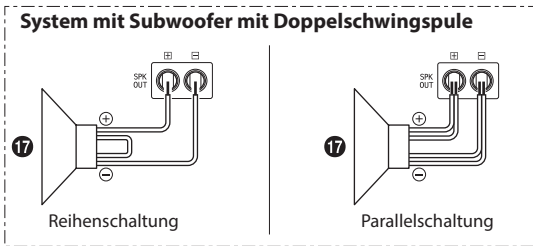
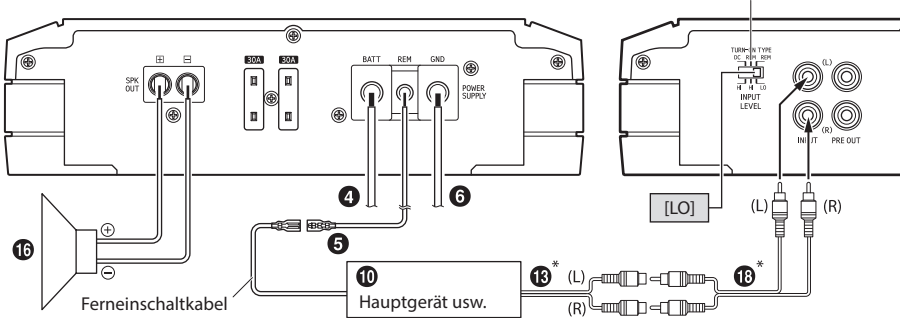

* Wenn das angeschlossene Hauptgerät nicht über einen Lautsprecherausgang verfügt und kein RCA-Verlängerungskabel (18) verwendet werden kann, können Sie das RCA-Lautsprecheradapterkabel (19) (separat erhältlich) verwenden. Einzelheiten zum Vornehmen von Anschlüssen finden Sie unter „Hinweis zum Anschluss an das System mit Lautsprechereingangspegel“ (Seite 14).

2 Subwoofer -System für den S2-A120M

① Schalter Eingangspegel und Einschalttyp

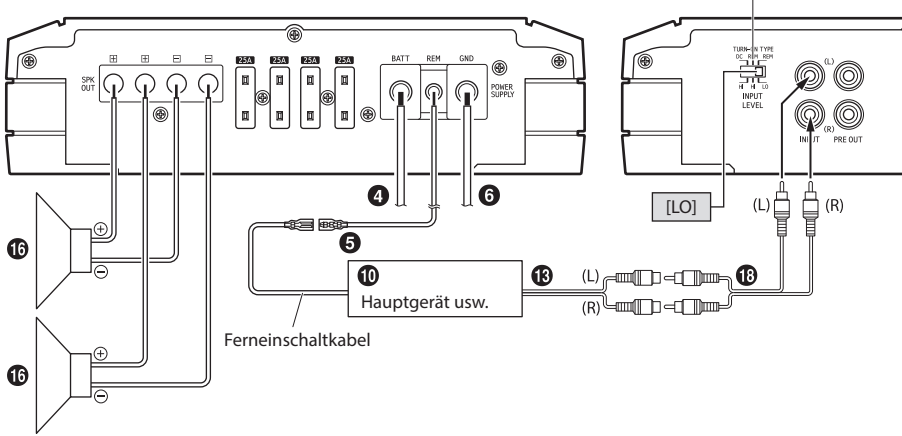

System mit mehreren Monoverstärkern für den S2-A60M

① Schalter Eingangspegel und Einschalttyp

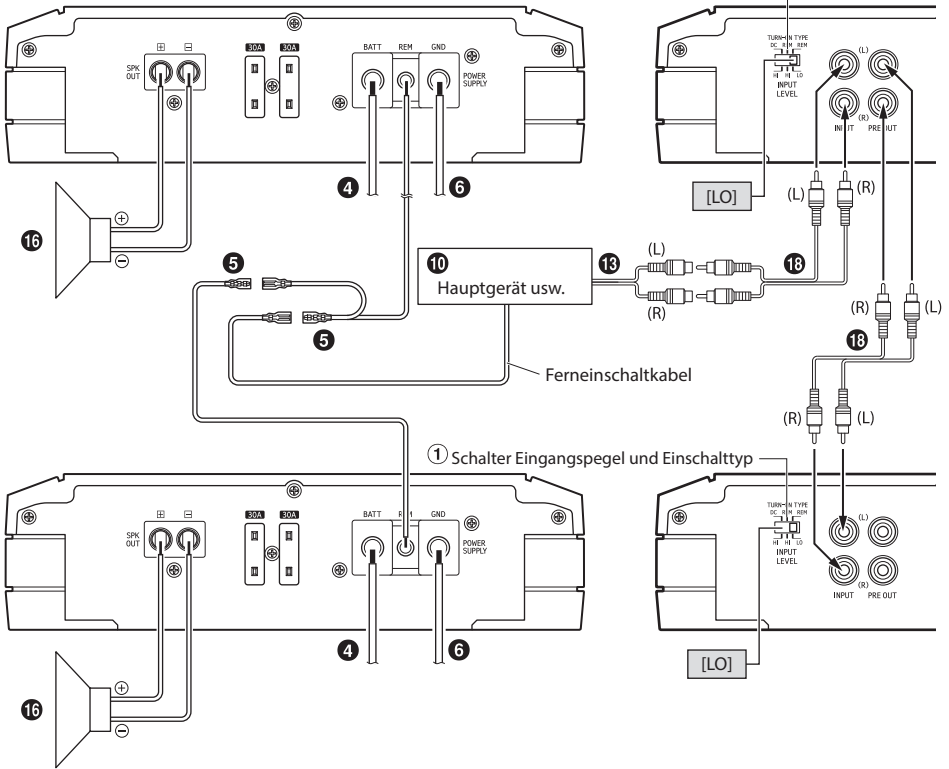

■ Hinweis zum Anschluss an das System mit Lautsprechereingangspiegel

Beim Anschluss über ein RCA-Lautsprecheradapterkabel (19) (separat erhältlich) stellen Sie den Schalter Eingangspiegel und Einschalttyp (1) auf „HI“.

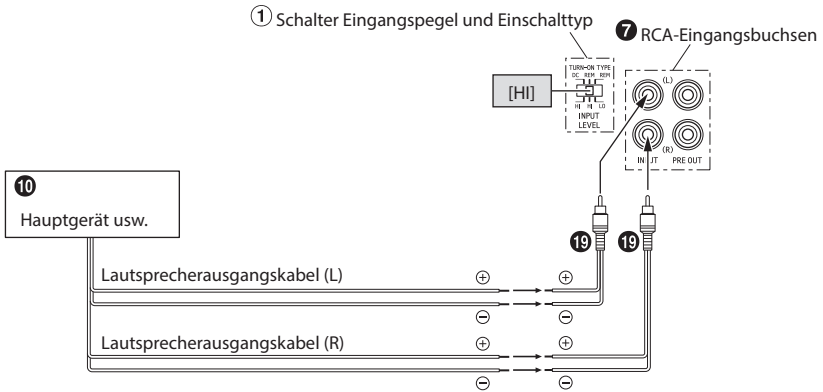

- Verwechseln Sie nicht das Lautsprecherausgangskabel am an dieses Gerät angeschlossenen Hauptgerät.

■ Wichtige Tipps zum Anschluss eines Y-Adapters

Der Ausgabeton ist zu leise, wenn nur ein Kanaleingang verwendet wird. Der Y-Adapter ist erforderlich, wenn das Hauptgerät usw. nur einen Signalausgang hat.



Ordnungsgemäßer Anschluss

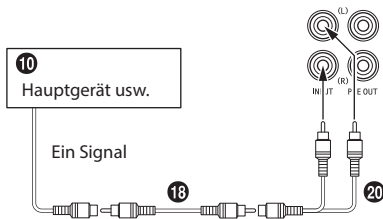

Nicht ordnungsgemäßer Anschluss

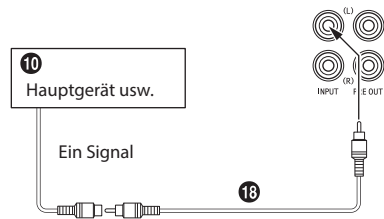

■ Vorsicht bei Stromversorgungskabeln

Wählen Sie den Leitungsquerschnitt je nach der Gesamtsicherungsstärke des einzubauenden Verstärkers und der Leitungslänge aus.

Den geeigneten Leitungsquerschnitt können Sie dem mitgelieferten Dokument „Vorsicht beim Anschluss von Stromversorgungskabeln“ und dem folgenden Anschlussbeispiel entnehmen.

Anschlussbeispiel bei Einbau eines Verstärkers

- Wenn die Leitungslänge zwischen Verstärker und Fahrzeugbatterie (A) beträgt
Leitungsquerschnitt für (A):
S2-A120M: 4 AWG/21 mm² (max. Länge 4,5 m)
S2-A60M: 4 AWG/21 mm² (max. Länge 10 m)
- Stärke der externen Sicherung: größer oder gleich der Stärke der Verstärkersicherung
S2-A120M: größer oder gleich 100 A
S2-A60M: größer oder gleich 60 A

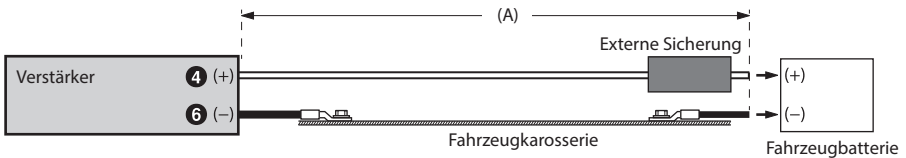

Anschlussbeispiel bei Einbau von zwei Verstärkern mit einer Sicherungsstärke von 100 A und einem Verstärker mit 60 A

- Wenn die Leitungslänge zwischen den einzelnen Verstärkern und dem Verteilerblock 1 m beträgt
Leitungsquerschnitt für (B): 8 AWG/8 mm²
- Wenn die Leitungslänge zwischen Verteilerblock und Fahrzeugbatterie 6 m beträgt
Leitungsquerschnitt für (C): 1/0 AWG/53 mm² (oder 4 AWG × 2/21 mm² × 2)
- Stärke der externen Sicherung: größer oder gleich der Gesamtstärke der Sicherungen der eingebauten Verstärker
100 A + 100 A + 60 A = größer oder gleich 260 A

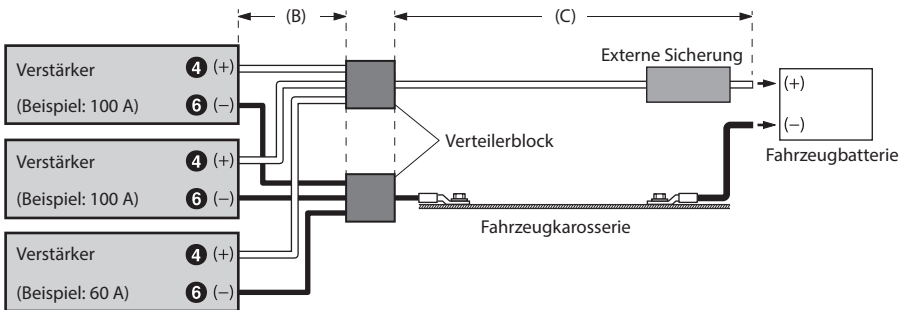

HINWEIS:

- Wenn die Stromversorgungs- und Massekabel über 1 m lang sind oder wenn Sie mehr als einen Verstärker anschließen, sollten Sie einen Verteilerblock verwenden.

TECHNISCHE DATEN

		S2-A120M	S2-A60M
Leistung			
Ausgangsleistung	Pro Kanal, Ref.: 4 Ω, 14,4 V	600 W RMS x 1	330 W RMS x 1
	Pro Kanal, Ref.: 2 Ω, 14,4 V	1.200 W RMS x 1	600 W RMS x 1
	Pro Kanal, Ref.: 1 Ω, 14,4 V	1.200 W RMS x 1	600 W RMS x 1
THD+N	Ref.: 10 W an 4 Ω	≤0,03%	≤0,03%
	Ref.: 10 W an 2 Ω	≤0,05%	≤0,05%
	Ref.: 10 W an 1 Ω	≤0,05%	≤0,05%
	Ref.: Nennleistung an 4 Ω	≤0,2%	≤0,2%
	Ref.: Nennleistung an 2 Ω	≤1,0%	≤1,0%
	Ref.: Nennleistung an 1 Ω	≤1,0%	≤1,0%
Signal-Rauschabstand	IHF A-wtd + AES-17 Ref.: 1 W an 4 Ω	>85 dB	>85 dB
	IHF A-wtd + AES-17 Ref.: Nennleistung an 4 Ω	>107 dB	>105 dB
Frequenzgang	+0/-3 dB, Ref.: 1 W an 4 Ω	10 Hz - 400 Hz	10 Hz - 400 Hz
	+0/-1 dB, Ref.: 1 W an 4 Ω	20 Hz - 300 Hz	20 Hz - 300 Hz
Dämpfungsfaktor	Ref.: 10 W an 4 Ω bei 100 Hz	>750	>1.000
Kontrolle			
Eingangsempfindlichkeit	RCA-Eingang Ref.: Nennleistung an 4 Ω	Hi: 0,5 - 10 V Lo: 0,2 - 4,0 V	Hi: 0,5 - 10 V Lo: 0,2 - 4,0 V
Frequenzweiche	Variabler LPF	50 Hz - 400 Hz (-24 dB/Okt.)	50 Hz - 400 Hz (-24 dB/Okt.)
Equalizer	Bass-EQ (fc=50 Hz)	0 to +12 dB (Variabel)	0 to +12 dB (Variabel)
Fernsignalpegel*	Lineare Dämpfung	0 bis -20 dB	0 bis -20 dB
Allgemeines			
Eingangsimpedanz		>10 kΩ	>10 kΩ
Vorverstärkerausgang	CH-1/2-Eingang, Durchleitung, gepuffert	max. 4 V	max. 4 V
Abmessungen	Breite	352 mm	220 mm
	Höhe	56,5 mm	56,5 mm
	Tiefe	210 mm	210 mm
Gewicht		4,0 kg	2,2 kg

* RUX-KNOB.2 (optional) erforderlich.

HINWEIS:

- Änderungen an technischen Daten und Design ohne vorherige Ankündigung bleiben vorbehalten.

To customers/Hinweis an Kunden/A l'attention de l'utilisateur/ Información para los clientes/Informazioni per i clienti/ Till kunder

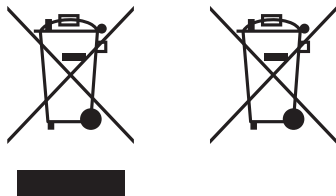

ENGLISH

Information on Disposal of Old Electrical and Electronic Equipment and Battery (applicable for countries that have adopted separate waste collection systems)

If you want to dispose this product, do not mix it with general household waste. There is a separate collection system for used electronic products in accordance with legislation that requires proper treatment, recovery and recycling. Contact your local authority for details in locating a recycle facility nearest to you. Proper recycling and waste disposal will help conserve resources whilst preventing detrimental effects on our health and the environment.

DEUTSCH

Informationen zur Entsorgung von Elektro- und Elektronikgeräten und Batterien (anwendbar für Länder, die ein separates Sammelsystem übernommen haben)

Wenn Sie dieses Produkt entsorgen wollen, entsorgen Sie dies nicht über den normalen Hausmüll. Es gibt ein separates Sammelsystem für gebrauchte elektronische Geräte in Einklang mit den Rechtsvorschriften, die eine angemessene Behandlung, Verwertung und Recycling erfordert. Kontaktieren Sie Ihre lokale Behörde für Details bei der Suche nach einer Recycling-Anlage Ihrer Nähe. Ordnungsgemäße Verwertung und Entsorgung trägt dazu bei, Ressourcen zu schonen und schädliche Auswirkungen auf unsere Gesundheit und die Umwelt zu verhindern.

FRANÇAIS

Information sur le traitement des Déchets Electriques et Electroniques (DEEE), pour les pays ayant adopté un traitement séparés de ces déchets

Si vous possédez des appareils Electriques ou Electroniques usagés, ne les jetez pas dans le système général. Conformément à la Directive Européenne, transposée dans votre pays, il existe un système séparé de recyclage et de traitement de ces déchets. Veuillez contacter l'administration locale afin de prendre connaissance du lieu de recyclage et de traitement le plus proche de chez vous. Ce système est destiné à protéger l'environnement.

ESPAÑOL

Información sobre la eliminación de Viejos Equipos Eléctricos y Electrónicos, así como Baterías (aplicable en los países que han adoptado sistemas de recogida selectiva de residuos)

Si desea deshacerse de este producto, no lo mezcle con los residuos generales de su hogar. Existe un sistema de recogida selectiva para aparatos electrónicos usados de acuerdo a la legislación, que requiere un tratamiento adecuado de recuperación y reciclado. Póngase en contacto con las autoridades locales para obtener más información sobre el punto de recogida y tratamiento más cercano. El apropiado reciclado y eliminación de residuos ayuda a conservar los recursos y a contribuir en la prevención de los efectos negativos y perjudiciales sobre nuestra salud y el medio ambiente.

ITALIANO

Avvertenze sullo smaltimento di dispositivi elettronici usati o usati e delle batterie (valido per quei paesi che hanno adottato il sistema di raccolta differenziata)

In caso di smaltimento del prodotto, non gettarlo assolutamente insieme ai rifiuti domestici. Esiste un sistema di raccolta differenziata per prodotti elettronici conforme alle leggi che regolano il trattamento, il deposito e il riciclo. Contattare le autorità locali per ulteriori informazioni e per trovare il punto di raccolta più vicino alla vostra abitazione. Un corretto riciclo e un appropriato smaltimento dei rifiuti contribuirà a conservare le risorse e a prevenire effetti nocivi sia sulla salute che sull'ambiente.

SVENSKA

Information om återvinning av avfall från elektriska och elektroniska produkter och batterier (tillämpligt för länder som har infört system för återvinning och sortering av avfall)

Om du vill slänga denna produkt, blanda den ej med vanliga hushållsoppor. Det finns ett separat direktiv för elektronikåtervinning som kräver rätt hantering av förbrukade produkter. Kontakta din kommun angående information om var du kan lämna den för återvinning. Rätt återvinning och sophantering sparar jordens resurser och vår hälsa samt miljö.



アルパインマーケティング株式会社

〒145-0067 東京都大田区雪谷大塚町1番7号
電話：03-5499-4531

ALPS ALPINE NORTH AMERICA, INC.

1500 Atlantic Blvd.
Auburn Hills, Michigan 48326, U.S.A.
Phone 1-800-ALPINE-1 (1-800-257-4631)

ALPS ALPINE EUROPE GmbH

Ohmstrasse 4, 85716 Unterschleissheim, Germany
Phone: +49 (0) 89-32 42 640
For contact information on your respective country,
please visit www.alpine-europe.com.

ALPS ALPINE EUROPE GmbH

Aurora House, Deltic Avenue, Rooksley, Milton Keynes,
MK13 8LW, United Kingdom
Phone: 0345-313-1640

ALPINE ELECTRONICS OF AUSTRALIA PTY., LTD.

161-165 Princes Highway,
Hallam Victoria 3803, Australia
Phone 03-8787-1200

ALPS ALPINE ASIA CO., LTD.

The 9th Towers, Tower B, 24th Floor, Unit TNB01-03,
33/4 Rama 9 road, Huay Kwang, Bangkok, 10310, Thailand
Phone +66 (2) 090 9596