

— Installation assistance available at: —
RFTTECH
— www.rockfordfosgate.com/rfttech —

P U N C H[®]

AMPLIFIER

PBR400X4D

600 South Rockford Drive • Tempe, Arizona 85281 United States
Direct: (480) 967-3565 • Toll Free: (800) 669-9899

ROCKFORDFOSGATE.COM



Serial Number: _____ Date of Purchase: _____

Installation & Operation

Introduction

Dear Customer,

Congratulations on your purchase of the world's finest brand of car audio products. At Rockford Fosgate we are fanatics about musical reproduction at its best, and we are pleased you chose our product. Through years of engineering expertise, hand craftsmanship and critical testing procedures, we have created a wide range of products that reproduce music with all the clarity and richness you deserve.

For maximum performance we recommend you have your new Rockford Fosgate product installed by an Authorized Rockford Fosgate Dealer, as we provide specialized training through Rockford Technical Training Institute (RTTI). Please read your warranty and retain your receipt and original carton for possible future use.

Great product and competent installations are only a piece of the puzzle when it comes to your system. Make sure that your installer is using 100% authentic installation accessories from Rockford Fosgate in your installation. Rockford Fosgate has everything from RCA cables and speaker wire to power wire and battery connectors. Insist on it! After all, your new system deserves nothing but the best.

To add the finishing touch to your new Rockford Fosgate image order your Rockford accessories, which include everything from T-shirts to jackets.

Visit our web site for the latest information on all Rockford products; www.rockfordfosgate.com or, in the U.S. call 1-800-669-9899 or FAX 1-800-398-3985. For all other countries, call +001-480-967-3565 or FAX +001-480-966-3983.

Table of Contents

2	Introduction
3	Specifications
4	Design Features
5-9	Installation
	Installation Considerations
	Mounting Locations
	Battery and Charging
	Wiring the System
10-11	Operation
	Clip Indicator Setup
	Adjusting Crossover Frequency
	2/4 Channel Switch
	High Level Input
11	Troubleshooting
12-19	Translations
	French
	Spanish
	German
	Italian
20	Limited Warranty Information

If, after reading your manual, you still have questions regarding this product, we recommend that you see your Rockford Fosgate dealer. If you need further assistance, you can call us direct at **1-800-669-9899**. Be sure to have your serial number, model number and date of purchase available when you call.

PRACTICE SAFE SOUND

Continuous exposure to sound pressure levels over 100dB may cause permanent hearing loss. High powered auto sound systems may produce sound pressure levels well over 130dB. Use common sense and practice safe sound.

PRATIQUE DE NIVEAUX SONORES SÉCURITAIRES

Toute exposition continue à des niveaux de pression acoustique supérieurs à 100 dB risquent de provoquer une perte d'acuité auditive permanente. Les systèmes audio de forte puissance pour auto risquent de produire des niveaux de pression acoustique bien supérieurs à 130 dB. Faites preuve de bons sens et pratiquez une écoute sans risques.

USE EL SONIDO DE MANERA SEGURA

La exposición continua a niveles de presión de sonido mayores de 100 dB puede causar la pérdida permanente de oído. Los sistemas de sonido de alta potencia de automóviles pueden producir niveles de presión de sonido superiores a los 130dB. Use el sentido común y use el sonido de manera segura.

PRAKTIZIEREN SIE SICHEREN SOUND

Fortgesetzte Geräuschdruckpegel von über 100 dB können beim Menschen zu permanentem Hörverlust führen. Leistungsstarke Autosoundsysteme können Geräuschdruckpegel erzeugen, die weit über 130 dB liegen. Bitten wenden Sie gesunden Menschenverstand an und praktizieren Sie sicheren Sound.

USARE PRATICHE DI ASCOLTO SICURO

Esporsi continuamente a livelli di suono superiori a 100 dB può causare la perdita di udito. Gli impianti audio di alta potenza delle automobili possono produrre suoni ben al di sopra di 130 dB. Usare il buon senso e pratiche di ascolto in condizioni di sicurezza.

Safety

This symbol with **“WARNING”** is intended to alert the user to the presence of important instructions. Failure to heed the instructions will result in severe injury or death.



This symbol with **“CAUTION”** is intended to alert the user to the presence of important instructions. Failure to heed the instructions can result in injury or unit damage.



- To prevent injury and damage to the unit, please read and follow the instructions in this manual. We want you to enjoy this system, not get a headache.
- If you feel unsure about installing this system yourself, have it installed by a qualified Rockford Fosgate technician.
- Before installation, disconnect the battery negative (-) terminal to prevent damage to the unit, fire and/or possible injury.

Model	PBR400X4D
Rated Power - Continuous Power Rating (RMS) Measured @ 14.4V	50x4 @ 4 ohm 100x4 @ 2 ohm 200x2 @ 4 ohm*
Crossover Slope	12 dB/Oct
Crossover Frequency	Selectable LP 80Hz / AP / HP 60Hz / HP 80Hz
Punch EQ	N/A
Operating Voltage	9-16VDC
Frequency Response	20Hz-20kHz
Battery Fuse Rating (not supplied)	60A
THD+N @ Rated Power	<1.0% @ 4 ohm <1.0% @ 2 ohm
Input Sensitivity	150mV-12V
Input Impedance	20k
S/N Ratio CEA 2006	>80dB
S/N Ratio @ Rated Power	>100dB
Channel Separation	>50dB
Common Mode Rejection Ratio	>55dB
Dimensions (LxWxH)	6.8" x 4.3" x 1.5" (17.2cm x 10.8cm x 3.9cm)

* Rated power when amplifier is wired in a bridged configuration.



CEA 2006

Power ratings on Rockford Fosgate amplifiers conform to CEA-2006 industry standards. These guidelines mean your amplifier's output power ratings are REAL POWER numbers, not inflated marketing ratings.

Design Features

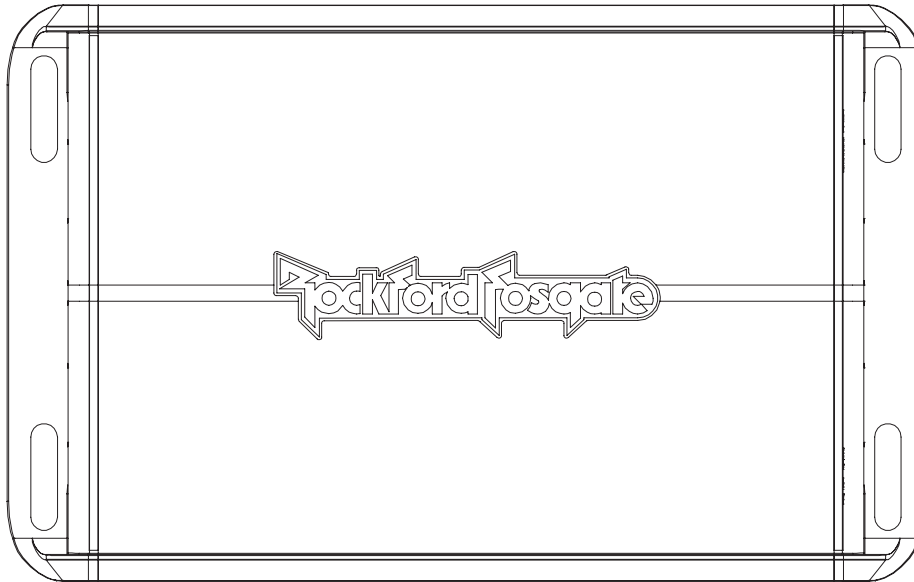

Input Clip Indicator

The input clip indicator works in conjunction with the audio source volume knob, illuminating red when audio source reaches it's clipping point.

Input Switch (2/4 CH)

Setting the 2/4 CH switch to the 2CH. position, switches the inputs to a 2-channel mode, allowing connection to only the front inputs with a 4-channel output.

Output Clip Indicator

The output clip indicator works in conjunction with the gain adjustment knob, illuminating to appropriate color depending on the audio content used for the setup.

Crossover Switch

Selectable switch for Low-Pass (LP) / All Pass (AP) / High-Pass @ 60 Hz (HP 60) / High-Pass @ 60 Hz(HP 80).

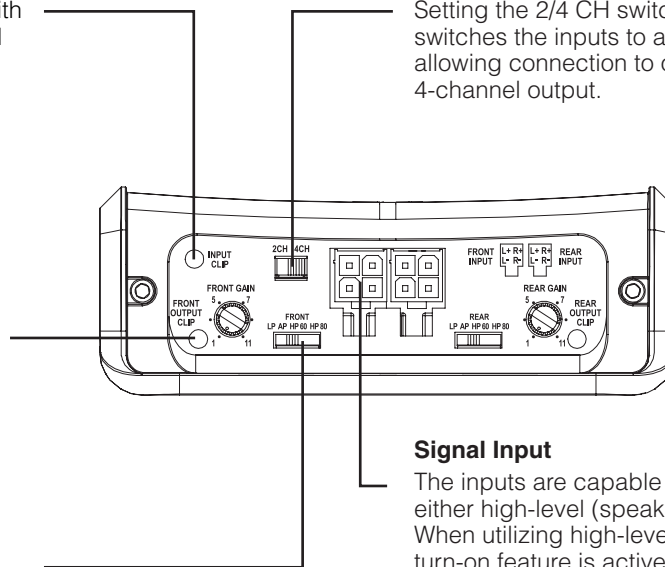

Signal Input

The inputs are capable of accepting signal from either high-level (speaker) to low-level (RCA). When utilizing high-level for input signal the auto turn-on feature is active.

Speaker Terminals

The Speaker Terminals utilize 16 AWG 4-pin Molex quick connect wire connectors (+ and -).

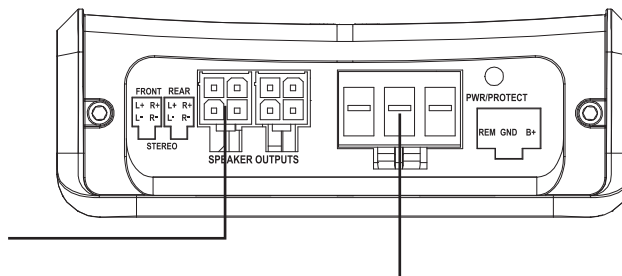

Power/REM Terminals

The power and ground quick connector will accommodate up to 8 AWG. The REM terminal is used to remotely turn-on and turn-off the amplifier when +12V DC is applied. (This is not required when using a igh level input.)

Contents

- PUNCH® Amplifier Connector(s) Power Connector
- RCA to 4-pin Molex Input Connector(s) • Installation & Operation Manual
- PWR/GND/REM Connector • Operation CD- (Test Tones & Installation Manual)
- 16 AWG 4-pin Molex Speaker

Installation Considerations

The following is a list of tools needed for installation:

- Fuse-holder and fuse. (See specifications for fuse rating)
- Volt/Ohm Meter
- Wire strippers
- Wire crimpers
- Wire cutters
- #2 Phillips screwdriver
- Battery post wrench
- Hand held drill w/assorted bits
- Assorted connectors
- Adequate Length—Red Power Wire
- Adequate Length—Remote Turn-on Wire
- Adequate Length—Black Grounding Wire

This section focuses on some of the vehicle considerations for installing your new amplifier. Pre-planning your system layout and best wiring routes will save installation time. When deciding on the layout of your new system, be sure that each component will be easily accessible for making adjustments.

CAUTION

If you feel unsure about installing this system yourself, have it installed by a qualified technician.

CAUTION

Before installation, disconnect the battery negative (-) terminal to prevent damage to the unit, fire and/or possible injury.

Before beginning any installation, follow these simple rules:

1. Be sure to carefully read and understand the instructions before attempting to install the unit.
2. For safety, disconnect the negative lead from the battery prior to beginning the installation.
3. For easier assembly, we suggest you run all wires prior to mounting your unit in place.
4. Route all of the RCA cables close together and away from any high current wires.
5. Use high quality connectors for a reliable installation and to minimize signal or power loss.
6. Think before you drill! Be careful not to cut or drill into gas tanks, fuel lines, brake or hydraulic lines, vacuum lines or electrical wiring when working on any vehicle.
7. Never run wires underneath the vehicle. Running the wires inside the vehicle provides the best protection.
8. Avoid running wires over or through sharp edges. Use rubber or plastic grommets to protect any wires routed through metal, especially the firewall.
9. ALWAYS protect the battery and electrical system from damage with proper fusing. Install the appropriate fuse holder and fuse on the +12V power wire within 18" (45.7 cm) of the battery terminal.
10. When grounding to the chassis of the vehicle, scrape all paint from the metal to ensure a good, clean ground connection. Grounding connections should be as short as possible and always be connected to metal that is welded to the main body, or chassis, of the vehicle. Seatbelt bolts should never be used for connecting to ground.

Mounting Locations

To ensure optimal performance, mount the amplifier with at least 1" (2.54cm) of air gap around the amplifier's heat sink to provide proper cooling.

Trunk Mounting

Mounting the amplifier vertically or inverted will provide adequate cooling of the amplifier. Mounting the amplifier on the floor of the trunk will provide the best cooling of the amplifier.

Passenger Compartment Mounting

Mounting the amplifier in the passenger compartment will work as long as you provide a sufficient amount of air for the amplifier to cool itself. If you are going to mount the amplifier under the seat of the vehicle, you must have at least 1" (2.54cm) of air gap around the amplifier's heat sink.

CAUTION

Never mount this unit in the engine compartment. Mounting the unit in the engine compartment will void your warranty.

ATVs, Golf Carts or Motorcycles

When using amplifiers on ATVs, Golf Carts or Motorcycles, Rockford Fosgate recommends to run both GND (negative) and B+ (positive) cables from the amplifier directly to the battery. We have determined that bushings between frame parts cause an excessively high resistance and is not considered a good electrical ground.

WARNING

This is especially true with motorcycles. DO NOT ground the amplifier to the radio chassis, headlamp or forks because the difference in ground potential may cause unstable operation.

CAUTION

Be sure all ground connections are properly terminated for optimum electrical continuity.

Battery and Charging

Amplifiers will put an increased load on the vehicle's battery and charging system. We recommend checking your alternator and battery condition to ensure that the electrical system has enough capacity to handle the increased load of your stereo system. Stock electrical systems which are in good condition should be able to handle the extra load of any Prime Series amplifier without problems, although battery and alternator life can be reduced slightly. To maximize the performance of your amplifier, we suggest the use of a heavy duty battery and an energy storage capacitor.

Wiring the System

CAUTION

If you do not feel comfortable with wiring your new unit, please see your local Authorized Rockford Fosgate Dealer for installation.

CAUTION

Before installation, disconnect the battery negative (-) terminal to prevent damage to the unit, fire and/or possible injury.

CAUTION

Avoid running power wires near the low level input cables, antenna, power leads, sensitive equipment or harnesses. The power wires carry substantial current and could induce noise into the audio system.

1. Plan the wire routing. Keep RCA cables close together but isolated from the amplifier's power cables and any high power auto accessories, especially electric motors. This is done to prevent coupling the noise from radiated electrical fields into the audio signal. When feeding the wires through the firewall or any metal barrier, protect them with plastic or rubber grommets to prevent short circuits. Leave the wires long at this point to adjust for a precise fit at a later time.
2. Prepare the RED wire (power cable) for attachment to the amplifier by stripping 1/2" of insulation from the end of the wire. Insert the bared wire into the B+ terminal and tighten the set screw to secure the cable in place.

NOTE: The B+ cable MUST be fused 18" or less from the vehicle's battery. Install the fuse holder under the hood and ensure connections are water tight.

3. Trim the RED wire (power cable) within 18" of the battery and splice in a inline fuse holder (not supplied). See Specifications for the rating of the fuse to be used. DO NOT install the fuse at this time.
4. Strip 1/2" from the battery end of the power cable and crimp an appropriate size ring terminal to the cable. Use the ring terminal to connect to the battery positive terminal.
5. Prepare the BLACK wire (Ground cable) for attachment to the amplifier by stripping 1/2" of insulation from the end of the wire. Insert the bare wire into the GROUND terminal and tighten the set screw to secure the cable in place. Prepare the chassis ground by scraping any paint from the metal surface and thoroughly clean the area of all dirt and grease. Strip the other end of the wire and attach a ring connector. Fasten the cable to the chassis using a non-anodized screw and a star washer.

NOTE: Keep the length of the BLACK wire (Ground) as short as possible. Always less than 30".

6. Prepare the Remote turn-on wire for attachment to the amplifier by stripping 1/2" of insulation from the end of the wire. Insert the bared wire into the REMOTE terminal and tighten the set screw to secure the wire in place. Connect the other end of the Remote wire to a switched 12 volt positive source. The switched voltage is usually taken from the source unit's remote amp on lead. If the source unit does not have this output available, the recommended solution is to wire a mechanical switch in line with a 12 volt source to activate the amplifier.

NOTE: When utilizing high-level for input signal the auto turn-on feature is active. With the auto turn-on active, the REM becomes an output to turn on/off up to two additional amplifiers or other accessories.

7. Securely mount the amplifier to the vehicle or amp rack. Be careful not to mount the amplifier on cardboard or plastic panels. Doing so may enable the screws to pull out from the panel due to road vibration or sudden vehicle stops.
8. Connect from source signal by plugging into the RCA input jacks at the amplifier. The input sensitivity ranges from 150mV-12V to accommodate signal from either high-level(speaker) to low-level (RCA).

NOTE: All "ACTIVE" inputs must have quick connectors connected. Switch in 2CH. position, "ACTIVE" - Front channel inputs only. Switch in 4CH. position, "ACTIVE" - All Front and Rear channel inputs. Be sure to route front and rear RCA cables tightly together.

9. Connect the speakers. Strip the speaker wires 1/2" and insert into the speaker terminal and tighten the set screw to secure into place. Be sure to maintain proper speaker polarity. DO NOT chassis ground any of the speaker leads as unstable operation may result.
10. Perform a final check of the completed system wiring to ensure that all connections are accurate. Check all power and ground connections for frayed wires and loose connections which could cause problems. Install inline fuse near battery connection.

NOTE: Follow the diagrams for proper signal polarity.



CAUTION

This amplifier is not recommended for impedance loads below 2-Ohm stereo/4-Ohm bridged.



CAUTION

Always ensure power is off or disconnected at the amplifier before connecting input cables. Failure to do so may cause damage to the amplifier and/or connected components.

Installation

4-Channel (Stereo)

Source Unit

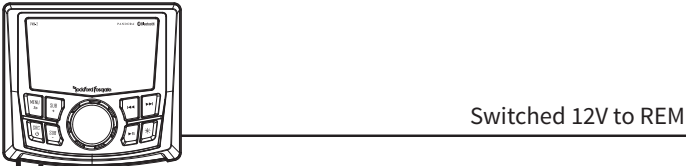

** For high level input; cut supplied input harnesses then use the wire harness color codes below.

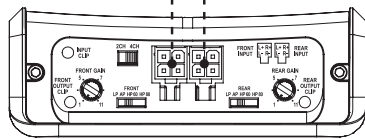
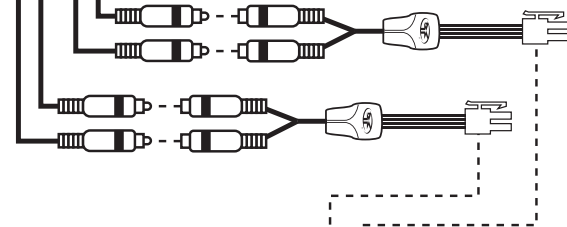

Amplifier

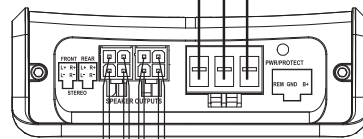

Connect to chassis ground of vehicle

* Keep grounds as short as possible

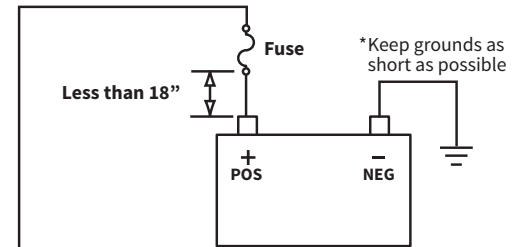

* Keep grounds as short as possible

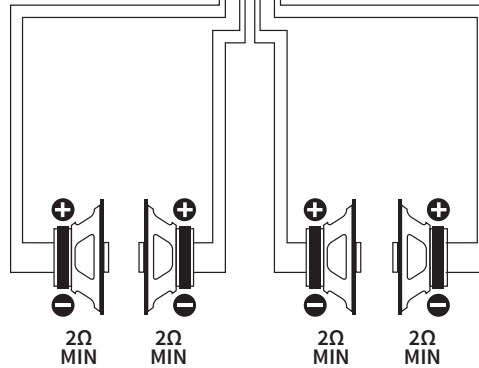

WIRE HARNESS COLOR CODE

FRONT		REAR	
LEFT (+)	WHITE	LEFT (+)	GREEN
LEFT (-)	WHITE/BLACK	LEFT (-)	GREEN/BLACK
RIGHT (+)	GRAY	RIGHT (+)	PURPLE

⚠ WARNING

ATVs, Golf Carts or Motorcycle
When using amplifiers on ATVs, Golf Carts or Motorcycles, Rockford Fosgate recommends to run both GND (negative) and B+ (positive) cables from the amplifier directly to the battery.

4-Channel (2ch Stereo & 1ch Mono-Bridged)

Source Unit

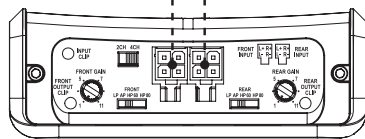
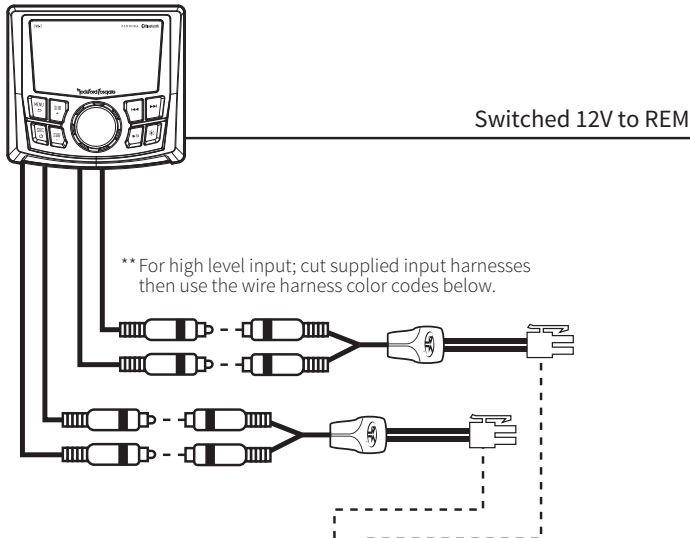

Amplifier

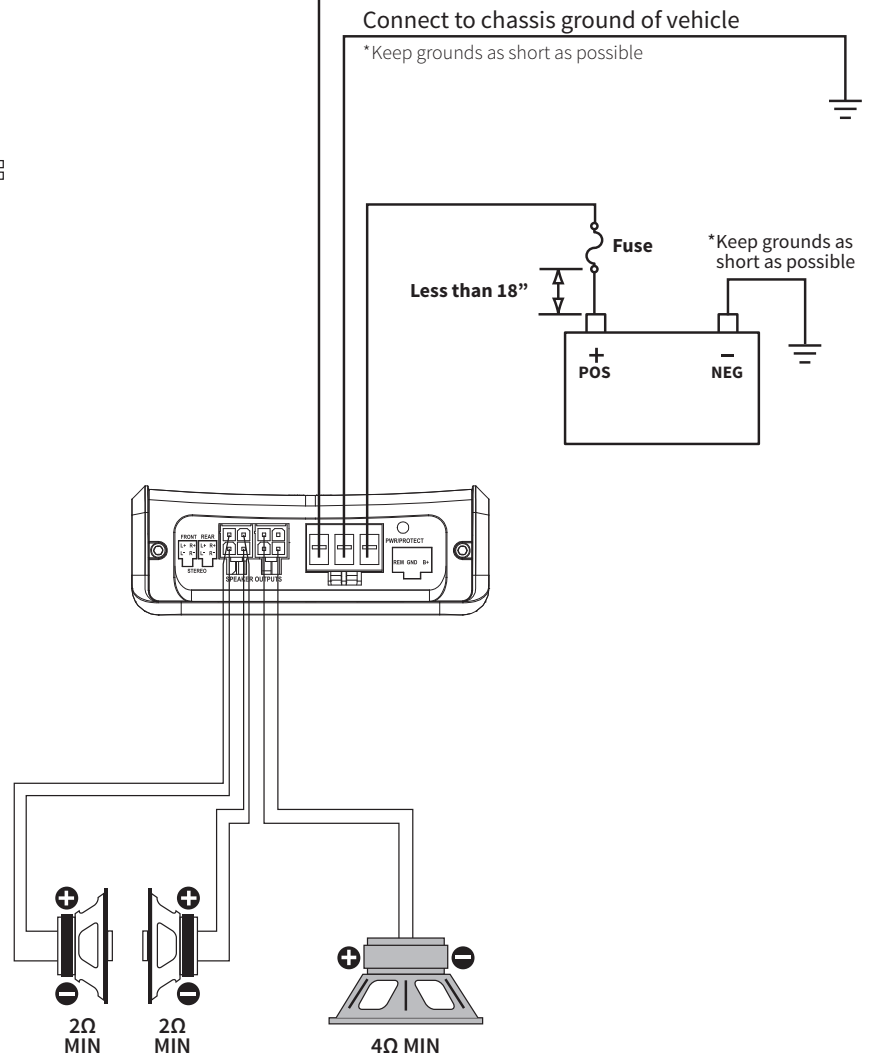

WIRE HARNESS COLOR CODE

FRONT		REAR	
LEFT (+)	WHITE	LEFT (+)	GREEN
LEFT (-)	WHITE/BLACK	LEFT (-)	GREEN/BLACK
RIGHT (+)	GRAY	RIGHT (+)	PURPLE

⚠ WARNING

ATVs, Golf Carts or Motorcycle
 When using amplifiers on ATVs, Golf Carts or Motorcycles, Rockford Fosgate recommends to run both GND (negative) and B+ (positive) cables from the amplifier directly to the battery.

Installation

4-Channel (2ch Mono-Bridged)

Source Unit

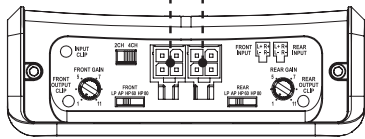
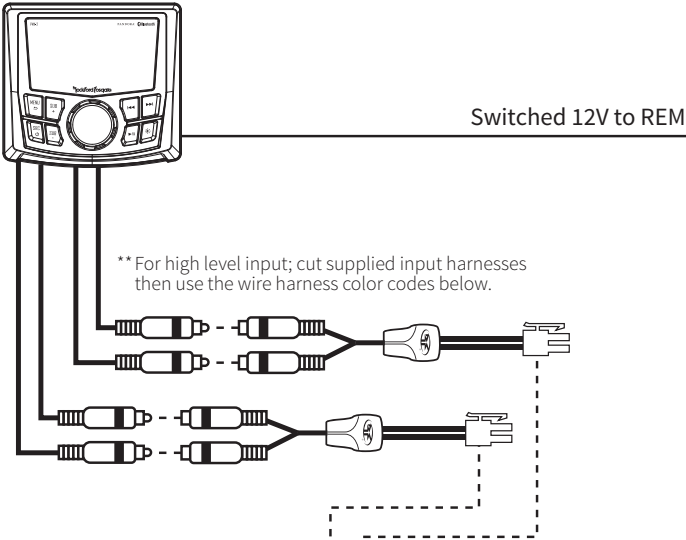

Amplifier

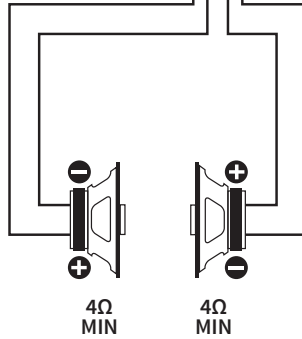
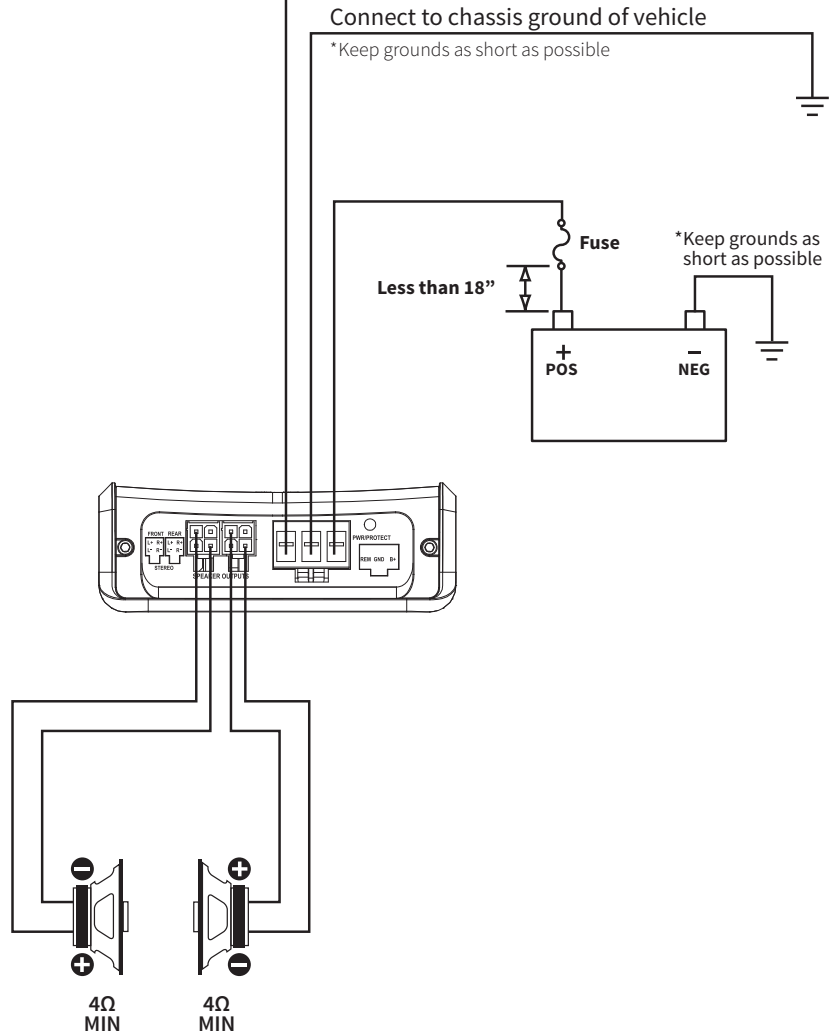

WIRE HARNESS COLOR CODE

FRONT		REAR	
LEFT (+)	WHITE	LEFT (+)	GREEN
LEFT (-)	WHITE/BLACK	LEFT (-)	GREEN/BLACK
RIGHT (+)	GRAY	RIGHT (+)	PURPLE
RIGHT (-)	GRAY/BLACK	RIGHT (-)	PURPLE/BLACK

⚠ WARNING

ATVs, Golf Carts or Motorcycle
 When using amplifiers on ATVs, Golf Carts or Motorcycles, Rockford Fosgate recommends to run both GND (negative) and B+ (positive) cables from the amplifier directly to the battery.

Operation

Input Clip Indicator Setup

Step 1. Be sure to disconnect all speakers from the amplifier.



illus.-3.1

CAUTION Failure to comply may cause damage to connected components and/or amplifier.

- Step 2. Turn on the source unit with volume set to zero.
- Step 3. Adjust the Bass & Treble levels on the source unit to flat.
- Step 4. Insert test tone or music CD to play for setup.

illus.-3.2

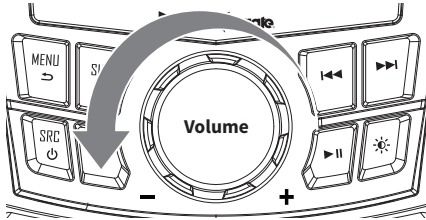

Note: Use the 40Hz @ 0dB tone (Track 5) for mono amplifier applications or the 1kHz @ 0dB tone (Track 7) for multi-channel amplifier applications. Be sure your x-over is switched to the appropriate filter setting (LP/HP).

Step 5. Increase the source unit volume until the Input Clip Indicator illuminates red.

illus.-3.3

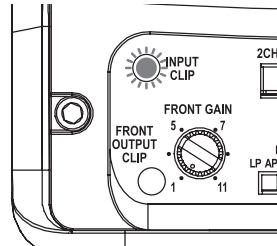
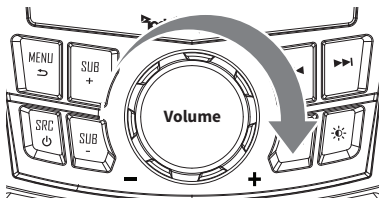

Step 6. Decrease the source unit volume slightly until the light turns completely off. This establishes your maximum source unit volume for adjusting the Output Clip Indicator.

illus.-3.4

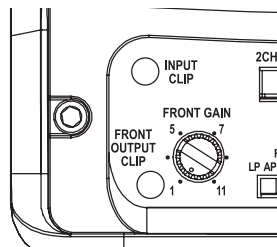
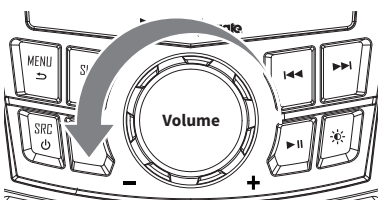

Note: Some source units will not clip.

Output Clip Indicator Setup

Step 7. Adjust the Gain knob until the Output Clip Indicator illuminates to the appropriate color. Repeat for all channel levels of input.

illus.-3.5

	MUSIC	TEST TONE*
BLUE	⊘	✓
BLUE/RED	✓	⊘
RED	⚠	⊘

*40Hz TONE - SUBWOOFER • 1kHz TONE - FULL RANGE

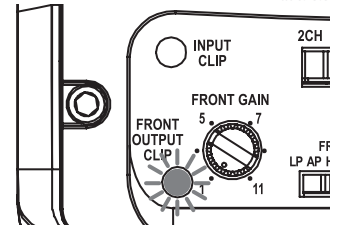

Step 8. Turn the source unit volume down.

illus.-3.6

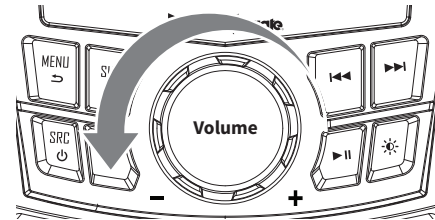

Step 9. Reconnect all speakers. Be sure to maintain proper speaker polarity.

illus.-3.7



Adjusting Crossover Frequency

Do the following individually for each channel. Placing the crossover switch in one of the HP positions sets the amplifier to the High Pass mode, enabling frequencies above the 60Hz or 80Hz cut-off point to pass.

Placing the crossover switch in the AP position sets the amplifier to the All Pass mode, preventing any crossover adjustment, allowing all frequencies to pass.

Placing the crossover switch in the LP position sets the amplifier to the Low Pass mode, enabling frequencies below the 80Hz cut-off point to pass.

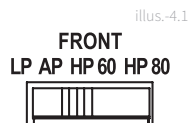

2/4 Channel Switch

Setting this switch to the 2CH. position, switches the inputs to a 2-channel mode, allowing connection to only the front inputs with a 4-channel output.

Output controls function the same as if the amplifier was in 4-channel mode.

All "ACTIVE" inputs must have RCA jacks connected. Switch in 2CH. position, "ACTIVE" - Front channel inputs only. Switch in 4CH. position, "ACTIVE" - All Front and Rear channel inputs.

NOTE: When connecting to the 4-Channel inputs, be sure to route both front and rear RCA cables tightly together.



High Level Input

Connect from source signal by plugging into the RCA input jacks at the amplifier. The input sensitivity ranges from 150mV-12V to accommodate signal from high-level (speaker) input. When utilizing high-level for input signal the auto turn-on feature is active. With the auto turn-on active, the REM becomes an output to turn on/off up to two additional amplifiers or other accessories.

Troubleshooting

NOTE: If you are having problems after installation follow the Troubleshooting procedures below.

Check Amplifier for proper connections. Verify that POWER light is on. If POWER light is on skip to Step 3, if not continue.

1. Check in-line fuse on battery positive cable. Replace if necessary.
2. Check fuse(s) on amplifier. Replace if necessary.
3. Verify that Ground connection is connected to clean metal on the vehicle's chassis. Repair/replace if necessary.
4. Verify there is 9 to 14.4 Volts present at the positive battery and remote turn-on cable. Verify quality connections for both cables at amplifier, stereo, and battery/fuse holder. Repair/replace if necessary.

Protect light is on.

1. If the Protect light is on, this is a sign of a possible short in the speaker connections. Check for proper speaker connections and use a volt/ohm meter to check for possible shorts in the speaker wiring. Too low of a speaker impedance may also cause Protect to light.

Check Amplifier for audio output.

1. Verify good RCA input connections at stereo and amplifier. Check entire length of cables for kinks, splices, etc. Test RCA inputs for AC volts with stereo on. Repair/replace if necessary.
2. Disconnect RCA input from amplifier. Connect RCA input from test stereo directly to amplifier input.

Check Amplifier if you experience Turn-on Pop.

1. Disconnect input signal to amplifier and turn amplifier on and off.
2. If the noise is eliminated, connect the REMOTE lead of amplifier to source unit with a delay turn-on module.

OR

1. Use a different 12 Volt source for REMOTE lead of amplifier.

Check Amplifier if you experience excess Engine Noise.

1. Route all signal carrying wires (RCA, Speaker cables) away from power and ground wires.

OR

1. Bypass any and all electrical components between the stereo and the amplifier(s). Connect stereo directly to input of amplifier. If noise goes away the unit being bypassed is the cause of the noise.

OR

1. Remove existing ground wires for all electrical components. Reground wires to different locations. Verify that grounding location is clean, shiny metal free of paint, rust etc.

OR

1. Add secondary ground cable from negative battery terminal to the chassis metal or engine block of vehicle.

OR

1. Have alternator and battery load tested by your mechanic. Verify good working order of vehicle electrical system including distributor, spark plugs, spark plug wires, voltage regulator etc.

Caractéristiques de conception

Indicateur de clip d'entrée

L'indicateur de clip d'entrée fonctionne avec le bouton de volume de la source audio, s'allume en rouge lorsque la source audio atteint son point d'écrêtage optimale.

Indicateur de clip de sortie

L'indicateur de clip de sortie fonctionne en conjonction avec le bouton de réglage du gain, éclairant la couleur appropriée en fonction du contenu audio utilisé pour la configuration.

Interrupteur Crossover

Interrupteur sélectionnable pour Low-Pass (LP) / All Pass (AP) / High-Pass @ 60 Hz (HP 60) / High-Pass @ 60 Hz (HP 80).

Bornes de haut-parleur

Les terminaux de haut-parleur utilisent des connecteurs de câble à connexion rapide Molex à 4 broches 16 AWG (+ et -).

Power / Remote Terminals

Le connecteur rapide de puissance et de masse peut accueillir jusqu'à 8 AWG. Le terminal à distance est utilisé pour allumer et éteindre à distance l'amplificateur lorsque +12V DC est appliqué. (Ceci n'est pas nécessaire lorsque vous utilisez une entrée high level.)

Entrée de signal

Les entrées sont capables d'accepter le signal de haut niveau (haut-parleur) vers bas niveau (RCA). Lors de l'utilisation de haut niveau pour le signal d'entrée, la fonction d'activation automatique est activée.

Interrupteur d'entrée (2/4 CH)

Réglage du commutateur 2/4 CH sur le 2CH. Positionne les entrées dans un mode à 2 canaux, ce qui permet de connecter uniquement les entrées avant avec une sortie à 4 canaux.

Considérations d'installation

Voici une liste d'outils nécessaires pour l'installation:

- Porte-fusible et fusible. (Voir spécifications pour calibre de fusible)
- Perceuse à main avec mèches assorties
- Voltmètre/Ohmmètre
- Connecteurs assortis
- Pince à dénuder
- Longueur adéquate — Fil d'alimentation rouge
- Pince à sertir
- Longueur adéquate — Fil d'allumage à distance
- Coupe-fils
- Longueur adéquate — Fil de masse noir
- Tournevis cruciforme n° 2
- Clé de bornes de batterie

Cette section traite des points concernant le véhicule dont il faut tenir compte pour l'installation de votre nouvel ampli. Planifier à l'avance la disposition du système et les meilleurs acheminements de câblage permettront de gagner du temps pour l'installation. Lors de l'aménagement de votre nouveau système, assurez-vous que chaque composant est facilement accessible pour les réglages.

ATTENTION: En cas de doute sur l'installation de ce système vous-même, faites-le installer par un technicien qualifié.

ATTENTION: Avant l'installation, déconnectez la borne négative (-) de batterie pour prévenir tout dommage matériel, tout incendie et/ou toute blessure éventuelle.

Avant de commencer toute installation, suivez ces simples règles:

1. Prenez soin de lire attentivement et de comprendre les instructions avant d'essayer d'installer l'appareil.
2. Par mesure de sécurité, déconnectez le fil négatif de la batterie avant de commencer l'installation.
3. Pour faciliter l'assemblage, il est recommandé d'acheminer tous les fils avant de monter l'appareil en place.
4. Acheminez tous les câbles RCA de façon groupée et à l'écart des fils à courant élevé.
5. Utilisez des connecteurs de haute qualité pour une installation fiable et pour minimiser la perte de signal ou de puissance.
6. Réfléchissez avant de percer ! Faites attention de ne pas couper ou percer dans les réservoirs d'essence, les conduites de carburant, les conduites de frein ou hydrauliques, les lignes de vide ou le câblage électrique lors de tout travail sur un véhicule.
7. Ne faites jamais passer les fils sous le véhicule. Il vaut mieux les installer à l'intérieur du véhicule pour assurer une meilleure protection.
8. Évitez d'acheminer les fils sur ou à travers des chants coupants. Utilisez des passe-câbles en caoutchouc ou en plastique pour protéger tout fil acheminé à travers le métal, en particulier le pare-feu.
9. Protégez TOUJOURS la batterie et le circuit électrique des dommages potentiels à l'aide de fusibles appropriés. Installez les porte-fusible et fusible appropriés sur le câble d'alimentation de +12 V à moins de 45 cm de la borne de batterie.
10. Lors de la mise à la masse au châssis du véhicule, grattez toute trace de peinture de la surface métallique pour assurer une bonne connexion à la masse châssis propre. Les connexions de masse doivent être aussi courtes que possible et toujours connectées à du métal soudé à la carrosserie ou au châssis du véhicule. Les boulons de ceinture de sécurité ne doivent jamais être utilisés pour la mise à la masse.

Emplacements de montage

Pour assurer une performance optimale, montez l'ampli avec un espace d'air d'au moins 2,5 cm autour du dissipateur thermique de l'ampli et ce, pour fournir un refroidissement satisfaisant.

Montage dans le coffre

Un montage vertical ou à l'envers de l'ampli assure un refroidissement adéquat. Le montage de l'ampli sur le plancher du coffre fournira le meilleur refroidissement de l'ampli.

Montage dans l'habitacle

Le montage de l'ampli dans l'habitacle est acceptable à condition qu'il reçoive suffisamment d'air pour se refroidir. Si vous comptez installer l'ampli sous le siège du véhicule, prévoyez un écartement d'air d'au moins 2,5 cm autour du dissipateur thermique de l'ampli.

ATTENTION: Ne montez jamais cet appareil dans le compartiment moteur. Cela entraînerait l'annulation de la garantie.

VTTs, chariots de golf ou motocyclettes

Lorsque vous utilisez des amplificateurs sur VTT, chariots de golf ou motocyclettes, Rockford Fosgate recommande d'utiliser les câbles GND (négatifs) et B+ (positifs) de l'amplificateur directement sur la batterie. Nous avons déterminé que les bagues entre les pièces de châssis entraînent une résistance excessivement élevée et ne sont pas considérées comme un bon terrain électrique.

MISE EN GARDE: This is especially true with motorcycles. DO NOT ground the amplifier to the radio chassis, headlamp or forks because the difference in ground potential may cause unstable operation.

ATTENTION: Be sure all ground connections are properly terminated for optimum electrical continuity.

Batterie et charge

Les amplificateurs exercent une charge accrue sur la batterie et le système de charge du véhicule. Nous vous conseillons de vérifier l'état de l'alternateur et de la batterie pour vous assurer que le circuit électrique peut supporter la charge accrue de votre système stéréo. Les systèmes électriques ordinaires en bon état sont normalement capables de fournir sans problème la charge supplémentaire requise par un ampli de série. Toutefois, la durée de vie de la batterie et de l'alternateur peut s'en trouver légèrement diminuée. Pour maximiser la performance de votre ampli, nous vous suggérons d'utiliser une batterie à usage intensif et un condensateur de stockage d'énergie.

Câblage du système

ATTENTION: Si vous ne vous sentez pas à l'aise pour effectuer vous-même le câblage de votre nouvel appareil, veuillez confier son installation à votre distributeur local agréé Rockford Fosgate.

ATTENTION: Avant l'installation, déconnectez la borne négative (-) de batterie pour prévenir tout dommage matériel, tout incendie et/ou toute blessure éventuelle.

ATTENTION: Évitez de faire passer les fils d'alimentation à proximité des câbles d'entrée de bas niveau, de l'antenne, des câbles d'alimentation, des équipements ou faisceaux sensibles. Les fils d'alimentation transportent un courant élevé et peuvent produire du bruit dans le système audio.

1. Planifiez l'acheminement des fils. Gardez les câbles RCA ensemble mais en les isolant des câbles d'alimentation de l'ampli et des autres accessoires automobiles de forte puissance, en particulier les moteurs électriques et ce, pour éviter que le signal audio ne subisse d'interférence de bruit provenant des champs de rayonnement électriques. Si vous faites passer les fils par un passe-câble ou toute autre barrière métallique, protégez-les à l'aide de bagues en plastique ou en caoutchouc pour éviter les courts-circuits. Conservez toute la longueur des fils pour l'instant. Vous l'ajusterez plus tard.
2. Préparez le fil ROUGE (câble d'alimentation) qui devra être relié à l'ampli en dénudant 1 cm d'isolant de son extrémité. Insérez la partie dénudée dans la borne B+, puis fixez le fil en vissant la vis sans tête.

REMARQUE: Le câble B+ DOIT comporter un fusible à 45 cm au moins de la batterie du véhicule. Installez le porte-fusible sous le capot et assurez-vous que les connexions sont étanches.

3. Coupez le fil ROUGE (câble d'alimentation) à moins de 45 cm de la batterie et épissez un porte-fusible en ligne (non fourni). Voir les Spécifications en ce qui concerne la capacité du fusible à utiliser. N'installez pas le fusible pour le moment.
4. Dénudez 1 cm de l'extrémité de batterie du câble d'alimentation et sertissez une cosse à anneau de taille appropriée sur le câble. Connectez la cosse à borne positive de la batterie.
5. Préparez le fil NOIR (câble de mise à la masse) qui devra être relié à l'ampli en dénudant 1 cm d'isolant de son extrémité. Insérez la partie dénudée dans la borne GROUND [masse], puis fixez le fil en vissant la vis sans tête. Préparez la masse du châssis en grattant toute trace de peinture de la surface métallique et en nettoyant soigneusement la surface pour éliminer tout dépôt de saleté et de graisse. Dénudez l'autre extrémité du fil et fixez un connecteur en anneau. Fixez le câble au châssis à l'aide d'une vis non anodisée et d'une rondelle en étoile.

REMARQUE: Gardez le fil NOIR (masse) aussi court que possible. Toujours inférieur à 75 cm.

6. Préparez le fil d'allumage (appelé Remote Control) à distance qui devra être relié à l'ampli en dénudant 1 cm d'isolant de son extrémité. Insérez la partie dénudée dans la borne REMOTE [à distance], puis fixez le fil en vissant la vis sans tête. Connectez l'autre extrémité du fil à distance à une source positive commutée de 12 volts. La tension commutée provient généralement du câble d'ampli à distance de l'unité source. Si l'unité source ne dispose pas de cette sortie, il est recommandé de raccorder un interrupteur mécanique en ligne avec une source de 12 volts pour activer l'ampli.

REMARQUE: Lors de l'utilisation du haut niveau pour signal d'entrée, la fonction d'allumage automatique est active. Une fois l'allumage automatique activé, la REM devient une sortie pour allumer/éteindre jusqu'à deux amplis additionnels ou autres accessoires.

7. Montez solidement l'ampli sur le véhicule ou le rack d'ampli. Prenez soin de ne pas fixer l'ampli sur des panneaux en carton ou en plastique. Les vis pourraient en effet se décoller des panneaux sous l'effet des vibrations de la route ou des arrêts soudains du véhicule.
8. Connectez le signal source en branchant dans les prises d'entrée RCA au niveau de l'ampli. Les plages de sensibilité d'entrée vont de 150 mV - 12 V sont capables d'accepter un signal du haut niveau (enceinte) à bas niveau (RCA).

REMARQUE: Toutes les entrées "ACTIVE" doivent avoir des connecteurs rapides connectés.

Allumez 2CH. Position, "ACTIVE" - Entrées du canal avant uniquement. Passer en 4CH.

Position, "ACTIVE" - Toutes les entrées du canal avant et arrière. Assurez-vous de bien aligner

les câbles RCA avant et arrière

ATTENTION: Assurez-vous toujours que l'ampli est hors tension ou déconnecté avant de connecter les câbles RCA et ce, pour ne pas endommager l'amplifier et/ou les composants connectés.

- Connectez les enceintes. Dénudez les fils des enceintes de 1 cm et insérez la partie dénudée dans la borne de l'enceinte, puis serrez la vis sans tête pour fixer le tout en place. Veillez à maintenir une polarité d'enceintes appropriée. NE mettez AUCUN des fils d'enceinte à la masse et ce, pour prévenir tout fonctionnement instable.
- Effectuez une vérification finale du câblage du système terminé pour vous assurer que toutes les connexions sont correctes. Vérifiez toutes les connexions d'alimentation et de mise à la masse en vue de fils effilochés et de connexions desserrées pouvant causer des problèmes. Installez le fusible en ligne près de la connexion de la batterie.

REMARQUE : Vérifiez les polarités appropriées de signal à l'aide des schémas.

ATTENTION: Cet amplificateur n'est pas recommandé pour des charges d'impédance inférieures à 2 ohms stéréo/4 ohms pontées pour les amplificateurs à canaux multiples et 1 ohm pour les amplificateurs mono.

Configuration de l'indicateur d'écrêtage d'entrée

- Prenez soin de déconnecter toutes les enceintes de l'amplificateur et ce, ATTENTION: Pour ne pas endommager les composants connectés et/ou l'amplificateur.
- Mettez l'unité source sous tension avec le volume réglé sur zéro.
- Ajustez les niveaux des graves et des aigus sur l'unité source sur plat.
- Introduisez le CD de son de test ou de musique pour le jouer pour configuration.

Remarque : Utilisez le ton 40 Hz à 0 dB (Piste 5) pour les applications d'amplificateur mono ou le ton 1 kHz à 0 dB (Piste 7) pour les applications d'amplificateur à canaux multiples.

Veillez à ce que le croisement soit basculé sur le réglage de filtre approprié.

- Augmentez le volume de l'unité source jusqu'à ce que l'indicateur d'écrêtage d'entrée s'allume en rouge.
- Remarque : Il est possible d'afficher l'écrêtage d'entrée à distance avec un PLC2 en option.
- Diminuez légèrement le volume de l'unité source jusqu'à ce que le voyant s'éteigne complètement. Ceci établit le volume maximum de l'unité source pour régler l'indicateur d'écrêtage de sortie.

Remarque : Certaines unités source n'effectueront pas d'écrêtage.

Configuration d'indicateur d'écrêtage de sortie

- Ajustez le bouton de niveau d'entrée jusqu'à ce que l'indicateur d'écrêtage de sortie s'allume de la couleur appropriée. Recommencez pour tous les niveaux de canaux d'entrée.
- Baissez le volume de l'unité source.
- Rebrancher tous les haut-parleurs. Veillez à maintenir une polarité d'enceintes appropriée.

Réglage de la fréquence de transition

Effectuez ce qui suit individuellement pour chaque canal.

Le passage du commutateur de croisement dans l'une des positions HP définit l'amplificateur en mode High Pass, ce qui permet de passer des fréquences supérieures au seuil de 60 Hz ou 80 Hz.

Placer le commutateur de croisement en position AP règle l'amplificateur sur le mode All Pass, empêchant ainsi tout ajustage de croisement, permettant à toutes les fréquences de passer.

Le fait de placer le commutateur de croisement dans la position LP règle l'amplificateur en mode Low Pass, ce qui permet de passer des fréquences inférieures au seuil de 80 HZ.

Sélecteur de 2/4 canaux

Régler ce sélecteur en position 2CH. commute les entrées vers un mode 2 canaux permettant ainsi une connexion aux entrées avant uniquement avec une sortie 4 canaux.

Les commandes de sortie fonctionnent comme si l'amplificateur était en mode 4 canaux.

Toutes les entrées « ACTIVES » doivent avoir des prises RCA connectées.

Commutateur en position 2CH., « ACTIVE » - Entrées de canal avant uniquement.

Commutateur en position 4CH., « ACTIVE » - Toutes les entrées de canaux avant et arrière.

REMARQUE: Lors de la connexion aux entrées 4 canaux, prenez soin d'acheminer les câbles RCA avant et arrière bien groupés.

Entrée de haut niveau

Connectez le signal source en branchant dans les prises d'entrée RCA au niveau de l'ampli. Les plages de sensibilité d'entrée de 150 mV - 12 V sont capables d'accepter une entrée de haut niveau (enceinte). Lors de l'utilisation du haut niveau pour signal d'entrée, la fonction d'allumage automatique est active. Une fois l'allumage automatique activé, la REM devient une sortie pour allumer/éteindre jusqu'à deux amplis additionnels ou autres accessoires.

Dépannage

REMARQUE : En cas de problèmes après l'installation, suivez les procédures de dépannage ci-dessous.

Vérifiez que les connexions de l'ampli sont bien mises. Vérifier que le voyant POWER est allumé. Si c'est le cas, passez à l'étape 3, sinon poursuivez.

- Vérifiez le fusible en ligne du câble positif de la batterie. Remplacez si nécessaire.
- Inspectez le ou les fusibles de l'ampli. Remplacez si nécessaire.
- Vérifiez que la connexion de mise à la masse est connectée à du métal propre sur le châssis du véhicule. Réparez/remplacez si nécessaire.
- Vérifiez la présence d'un courant de 9 à 14,4 volts au niveau de la borne positive de la batterie et du câble d'allumage à distance. Vérifiez la qualité des connexions des deux câbles au niveau de l'amplificateur, de la stéréo et de la batterie et du porte-fusible. Réparez/remplacez si nécessaire.

Le voyant de protection est allumé.

- Si le voyant de protection est allumé, cela indique la présence possible d'un court-circuit dans les connexions des enceintes. Vérifiez si les connexions des enceintes sont bonnes et utilisez un voltmètre/ohmmètre pour voir s'il y a des courts-circuits

dans le câblage des enceintes. Le voyant de protection peut également s'allumer si l'impédance des enceintes est trop basse.

Vérifiez la sortie audio de l'amplificateur.

- Vérifiez que les connexions d'entrée RCA sont bonnes au niveau de la stéréo et de l'ampli. Vérifiez s'il y a des problèmes de torsion ou d'épissure sur toute la longueur des câbles, etc. Testez la présence de courant c.a. au niveau des entrées RCA lorsque la stéréo est allumée. Réparez/remplacez si nécessaire.
- Débranchez l'entrée RCA de l'ampli. Branchez l'entrée RCA de la stéréo test directement à l'entrée de l'ampli.

Vérifiez l'ampli si un crépitement se produit lorsque vous l'allumez.

- Débranchez le signal d'entrée reçu par l'ampli, puis allumez et éteignez l'ampli.
- Si le bruit disparaît, connectez le fil REMOTE de l'ampli à l'unité source avec un module d'allumage temporisé.

OU

- Utilisez une source de 12 volts différente pour le fil REMOTE de l'ampli.

Vérifiez l'ampli si un bruit de moteur excessif se produit.

- Acheminez tous les fils de signal (RCA, câbles d'enceintes) à l'écart des fils d'alimentation et de masse.

OU

- Contournez tous les composants électriques situés entre la stéréo et le ou les amplis. Connectez la stéréo directement à l'entrée de l'ampli. Si le bruit disparaît, l'unité contournée est la cause du bruit.

OU

- Retirez les fils de masse existants de tous les composants électriques. Branchez de nouveau les fils à la masse mais à des emplacements différents. Vérifiez que l'emplacement de la masse est propre, que le métal est brillant sans trace de peinture, de rouille, etc.

OU

- Ajoutez un deuxième fil de masse allant de la borne négative de la batterie au métal du châssis ou au bloc-moteur du véhicule.

OU

- Faites effectuer par votre mécanicien un essai de charge au niveau de l'alternateur et de la batterie. Vérifiez que le circuit électrique fonctionne correctement, notamment le distributeur, les bougies et leurs câbles, le régulateur de tension, etc.

Características de diseño

Indicador de recorte de la salida

El indicador de recorte de la salida funciona junto con la perilla de nivel de entrada, iluminándose del color apropiado dependiendo del contenido de audio usado para la configuración.

Indicador del clip de salida

El indicador de clip de salida funciona junto con el mando de ajuste de ganancia, iluminando el color apropiado dependiendo del contenido de audio utilizado para la configuración.

Interruptor de cruce

Interruptor seleccionable para Low-Pass (LP) / All Pass (AP) / High-Pass @ 60 Hz (HP 60) / High-Pass @ 60 Hz (HP 80).

Terminales de altavoces

Los terminales de los altavoces utilizan 16 AWG, conectores de cable de conexión rápida Molex de 4 pines (+ o -).

Terminales de alimentación / remoto

El conector de alimentación y conexión a tierra puede acomodar hasta 8 AWG. El terminal remoto se utiliza para encender y apagar de forma remota el amplificador cuando se aplica una tensión de +12 V CC. (Esto no es necesario cuando se utiliza una entrada de igh level.)

Entrada de señal

Las entradas son capaces de aceptar la señal de alto nivel (altavoz) a bajo nivel (RCA). Cuando se utiliza el nivel alto para la señal de entrada, la función de encendido automático está activa.

Interruptor de 2/4 canales

Colocar este interruptor en la posición 2CH, convierte las entradas (RCA) a un modo de 2 canales, permitiendo la conexión sólo a las entradas delanteras con una salida de 4 canales.

Consideraciones para la instalación

La siguiente es una lista de herramientas necesarias para la instalación:

- Portafusibles y fusible (Consulte la capacidad de los fusibles en las especificaciones)
- Voltio-óhmetro
- Pelacables
- Alicates de engarzar
- Pinza de corte
- Destornillador Phillips No. 2
- Llave para bornes de batería
- Taladro de mano con brocas varias
- Conectores varios
- Largo adecuado – Cable rojo de alimentación
- Largo adecuado – Cable de encendido remoto
- Largo adecuado – Cable negro de puesta a tierra

Esta sección se enfoca en algunas de las consideraciones de vehículos para instalar el amplificador nuevo. Preplanear la distribución de su sistema y las rutas de cableado le ahorrará tiempo de instalación. Cuando decida la distribución de su nuevo sistema asegúrese de que pueda acceder fácilmente a cada componente para hacer los ajustes.

PRECAUCIÓN: Si no está seguro si debe hacer la instalación de este sistema usted mismo, haga que lo instale un técnico calificado.

PRECAUCIÓN: Antes de efectuar la instalación, desconecte el terminal negativo (-) de la batería para evitar daños a la unidad, incendio y/o posiblemente lesiones.

Antes de comenzar cualquier instalación, siga estas simples normas:

1. Asegúrese de leer cuidadosamente y de entender las instrucciones antes de tratar de instalar la unidad.
2. Por seguridad, desconecte el conductor negativo de la batería antes de comenzar la instalación.
3. Para facilitar el montaje, sugerimos que tienda todos los cables antes de montar su unidad en el sitio.
4. Tienda todos los cables RCA cerca unos de otros y alejados de los cables de alta corriente.
5. Utilice conectores de alta calidad para tener una instalación confiable y para reducir al mínimo las pérdidas de señal o de potencia.
6. ¡Piense siempre antes de perforar! Tenga cuidado de no cortar ni perforar tanques de combustible, tuberías de combustible, de frenos o hidráulicas, tuberías de vacío o cableado eléctrico al trabajar en cualquier vehículo.
7. Nunca tienda cables abajo del vehículo. Tender los cables adentro del vehículo proporciona la mejor protección.
8. Evite tender cables arriba o a través de bordes filosos. Use arandelas aislantes de caucho para proteger los cables tendidos a través de metal, especialmente en la mampara cortafuegos.
9. Proteja SIEMPRE la batería y el sistema eléctrico contra daños usando los fusibles correspondientes. Instale el portafusibles y los fusible correspondientes en el cable de +12 V a una distancia menor de 45 cm del terminal de la batería.
10. Al conectar la tierra del chasis del vehículo raspe la pintura del metal para asegurar una conexión buena y limpia a tierra. Las conexiones a tierra se deben hacer lo más cortas posibles y siempre conectadas a metal que esté soldado a la carrocería o al chasis del vehículo. Nunca se debe usar los pernos para los cinturones de seguridad para hacer conexiones a tierra.

Ubicación para el montaje

Para asegurar un rendimiento óptimo, monte el amplificador con una separación de por lo menos 2.5 cm alrededor del disipador térmico del amplificador para permitir un enfriado correcto.

Montaje en la cajuela

El montaje vertical o invertido del amplificador proporcionará suficiente enfriamiento para el mismo. El montaje del amplificador en el piso proporcionará el mejor enfriamiento del amplificador.

Montaje en el compartimiento de los pasajeros

Montar el amplificador en el compartimiento de los pasajeros funcionará siempre que se proporcione suficiente cantidad de aire para que el amplificador se enfríe a sí mismo. Si va a montar el amplificador abajo del asiento del vehículo, debe dejar por lo menos 2.5 cm de separación de aire alrededor del disipador térmico del amplificador.

PRECAUCIÓN: Nunca monte esta unidad en el compartimiento del motor. Montar la unidad en el compartimiento del motor anulará la garantía.

Batería y carga

Los amplificadores aplicarán una carga mayor en la batería del vehículo y en el sistema de carga de la misma. Nosotros recomendamos que compruebe el estado del alternador y la batería para asegurarse de que el sistema eléctrico tenga capacidad suficiente para manejar la mayor carga de su sistema estereofónico. Los sistemas eléctricos estándar que se encuentren en buen estado deben ser capaces de manejar la carga adicional del amplificador serie Prime sin problemas, aún cuando es posible que se acorte ligeramente la duración de la batería y el alternador. Para maximizar el rendimiento de su amplificador, sugerimos que use una batería de servicio pesado y un capacitor que el almacenamiento de energía.

Cableado del sistema

PRECAUCIÓN: Si no se siente seguro haciendo el cableado de su nueva unidad, consulte con su distribuidor local Autorizado de Rockford Fosgate para que le haga la instalación.

PRECAUCIÓN: Antes de efectuar la instalación, desconecte el terminal negativo (-) de la batería para evitar daños a la unidad, incendio y/o posibles lesiones.

PRECAUCIÓN: Evite tender cables de alimentación cerca de cables de entrada de bajo nivel, de antena, de potencia, equipo sensible o arneses. Los cables de alimentación transportan corrientes bastante elevadas y podrían inducir ruidos en el sistema de audio.

1. Planee el tendido de los cables. Mantenga juntos los cables RCA pero aislados de los cables de alimentación del amplificador y de cualquier cable de alta potencia de accesorios eléctricos del automóvil, especialmente de motores eléctricos. Esto se hace para evitar el acoplamiento del ruido de los campos magnéticos irradiados en la señal de sonido. Al pasar los cables a través de la mampara cortafuegos o cualquier barrera metálica, protéjalos con arandelas de plástico o caucho para evitar cortos circuitos. Deje los alambres largos en este punto, para poder ajustarlos con exactitud más adelante.
2. Prepare el cable ROJO (cable de alimentación) para fijarlo al amplificador pelando 1 cm de aislamiento del extremo del cable. Inserte el cable desnudo en el terminal B+ y apriete el tornillo de fijación para fijar el cable en su sitio.

NOTA: Se DEBE instalar un fusible en el cable B+ a 45 cm o menos de distancia de la batería del vehículo. Instale el portafusibles abajo del capó y asegúrese de que las conexiones sean herméticas.

3. Recorte el cable ROJO (cable de alimentación) a menos de 45 cm de la batería y empálmelo en un portafusibles en línea (no proporcionado). Consulte en las especificaciones la capacidad del fusible que debe usar. NO instale el fusible en este momento.
4. Pele 1 cm del extremo de la batería del cable de alimentación y conecte a presión un terminal de anillo del tamaño correcto al cable. Use el terminal de anillo para conectar al borne positivo de la batería.
5. Prepare el cable NEGRO (cable de tierra) para fijarlo al amplificador pelando 1 cm de aislamiento del extremo del cable. Inserte el cable desnudo en el terminal GROUND (tierra) y apriete el tornillo de fijación para fijar el cable en su sitio. Prepare la tierra del chasis raspando la pintura de la superficie de metal y limpie completamente el área para evitar suciedad y grasa. Pele el otro extremo del cable e instale un anillo conector. Fije el cable al chasis por medio de un tornillo no anodizado y una arandela de estrella.

NOTA: Mantenga el largo del cable NEGRO (tierra) lo más corto posible. Siempre menos de 75 cm.

6. Prepare el cable de encendido remoto para fijarlo al amplificador pelando 1 cm de aislamiento del extremo del cable. Inserte el cable desnudo en el terminal REMOTO y apriete el tornillo de fijación para fijar el cable en su sitio. Conecte el otro extremo del cable Remoto a una fuente de alimentación conmutada de 12 voltios. El voltaje conmutado normalmente se toma del cable de encendido del amplificador remoto de la unidad fuente. Si la unidad de fuente no tiene esta salida disponible, la solución remendada es cablear un interruptor mecánico en línea con una fuente de 12 voltios para activar el amplificador.

NOTA: Al utilizar alto nivel para la señal de entrada la característica de encendido automático está activa. Con el encendido automático encendido REM se transforma en el encendido y apagado para hasta dos amplificadores adicionales u otros accesorios.

7. Monte el amplificador de manera segura en el vehículo o en un bastidor de amplificador. Tenga cuidado de no montar el amplificador sobre paneles de cartón o de plástico. Hacerlo permitiría que se arranquen los tornillos del panel debido a la vibración del camino o a parada súbita del vehículo.
8. Conecte desde la señal de origen enchufando los cables RCA en los conectores de entrada en el amplificador. Las gamas de sensibilidad de la entradas van de 150 mV-

12V para aceptar señales de alto nivel (altavoz) hasta bajo nivel (RCA).

NOTA: Todas las entradas "ACTIVE" deben tener conectores rápidos conectados. Interruptor en 2CH. Posición "ACTIVE" - Sólo entradas de canal frontal. Interruptor en 4CH. Posición, "ACTIVE" - Todas las entradas del canal frontal y posterior. Asegúrese de enrutar los cables RCA delantero y trasero firmemente juntos.

PRECAUCIÓN: Asegúrese siempre de que la alimentación esté apagada en el amplificador antes de conectar cables RCA. No hacerlo podría causar daños al amplificador y/o a los componentes conectados.

- Conecte los altavoces. Pele 1 cm los cables del altavoz e inserte en el terminal del altavoz y apriete el tornillo prisionero para fijar en su sitio. Asegúrese de mantener la polaridad correcta de los altavoces. NO conecte a tierra ninguno de los conductores de los altavoces pues se podría causar un funcionamiento inestable.
- Haga una comprobación final del cableado del sistema terminado para asegurar que todas las conexiones estén bien hechas. Compruebe todas las conexiones de alimentación y a tierra para determinar si hay cables pelados o conexiones sueltas que podrían causar problemas. Instale el fusible cerca de la conexión de la batería.

NOTA: Siga los diagramas para mantener la polaridad correcta.

PRECAUCIÓN: No se recomienda este amplificador para cargas de impedancia menores de 2-Ohm estéreo/4-Ohm puenteado para los amplificadores de múltiples canales y 1 ohmio para un amplificador.

Instalación del indicador de recorte de la entrada

- Asegúrese de desconectar todos los altavoces desde el amplificador.
- PRECAUCIÓN: No cumplir puede causar daños a componentes conectados y/o al amplificador.
- Encienda la unidad de origen con el volumen ajustado en cero.
- Ajuste los niveles de agudos y bajos en la unidad fuente para aplanar.
- Inserte un tono de prueba o un CD de música para reproducir para la instalación.

Aviso: Use el tono de 40Hz a 0dB (Pista 5) para aplicaciones de amplificador mono el tono de 1kHz a 0dB (Pista 7) para aplicaciones de amplificadores de múltiples canales. Asegúrese de que su cruce esté conmutado al ajuste de filtro apropiado.

- Aumente el volumen de la unidad fuente hasta que se ilumine de rojo el indicador de recorte de entrada.

Aviso: Se puede ver el recorte de entrada de manera remota con el PLC2 opcional.

- Abbassare leggermente il volume dell'unità sorgente sino a quando Diminuya ligeramente el volumen de la unidad fuente hasta que se apague completamente la luz. Esto establece su volumen máximo de la unidad fuente para ajustar el indicador de recorte de la salida.

Aviso: Algunas unidades de fuente no recortan.

Instalación del indicador de recorte de la salida

- Ajuste la perilla de nivel de entrada hasta que se ilumine el recorte de salida con el color correspondiente. Repita para todos los niveles de entrada de los canales.
- Baje el volumen de la unidad fuente.
- Vuelva a conectar todos los altavoces. Asegúrese de mantener la polaridad correcta de los altavoces.

Ajuste de la frecuencia de cruce

Haga lo siguiente individualmente para cada canal.

Al colocar el interruptor de cruce en una de las posiciones de HP, el amplificador pasa al modo de paso alto, permitiendo pasar frecuencias por encima del punto de corte de 60 Hz o 80 Hz.

Colocar el interruptor de cruce en la posición AP configura el amplificador en el modo pasa todo, evitando el ajuste de cruces, permitiendo que pasen todas las frecuencias.

Al colocar el interruptor de cruce en la posición LP, el amplificador pasa al modo de paso bajo, permitiendo pasar las frecuencias por debajo del punto de corte de 80 Hz.

Interruptor de 2/4 canales

Colocar este interruptor en la posición 2CH, convierte las entradas a un modo de 2 canales, permitiendo la conexión sólo a las entradas delanteras con una salida de 4 canales.

Los controles de salida funcionan igual que si el amplificador estuviera en el modo de 4 canales.

Todas las entradas "ACTIVAS" tienen que tener conectados los conectores RCA. Interruptor en la posición 2CH, "ACTIVE" (ACTIVO) — Sólo entradas del canal delantero. Interruptor en la posición 4CH, "ACTIVE" (ACTIVO) — Todas las entradas del canal delantero y trasero.

NOTA: Al conectar a las entradas de 4 canales, asegúrese de tender ambos cables RCA delantero y trasero muy juntos.

Entrada de alto nivel

Conecte desde la señal de origen enchufando los cables RCA en los conectores de entrada en el amplificador. Las gamas de sensibilidad de la entradas van de 150 mV-12V para aceptar señales de alto nivel (altavoz). Al utilizar alto nivel para la señal de entrada la característica de encendido automático está activa. Con el encendido automático encendido REM se transforma en el encendido y apagado para hasta dos amplificadores adicionales u otros accesorios.

Solución de problemas

NOTA: Si tiene problemas después de la instalación siga los procedimientos de diagnóstico a continuación.

Verifique si el amplificador tiene las conexiones correctas. Compruebe que esté encendida la luz POWER (ENCENDIDO). Si la luz de POWER (ENCENDIDO) está encendida vaya al Paso 3 de otra manera, continúe.

- Verifique el fusible en línea en el cable positivo de la batería. Cámbielas si es necesario.
- Verifique los fusibles en el amplificador. Cámbielas si es necesario.
- Verifique que la conexión a tierra esté conectada a metal limpio en el chasis del vehículo. Repare o cambie si es necesario.
- Verifique que haya 9 a 14.4 voltios en el positivo de la batería y en el cable de encendido de la unidad remota. Compruebe la calidad de las conexiones de ambos cables en el amplificador, estéreo y batería/portafusibles. Repare o cambie si es necesario.

La luz de protección está encendida.

- Si la luz de protección está encendida, es una indicación de que posiblemente haya un corto en las conexiones del altavoz. Verifique que las conexiones del altavoz estén bien hechas y use un voltio-óhmetro para comprobar si hay un corto en el cableado de los altavoces. Una impedancia de altavoz demasiado baja también puede causar que se ilumine la luz de protección.

Compruebe la salida de sonido del amplificador.

- Verifique si las conexiones de entrada RCA están bien en el estéreo y el amplificador. Compruebe todo el largo del cable para ver si está retorcido, empalmado, etc. Pruebe las entradas RCA para determinar los voltajes de CA teniendo el estéreo encendido. Repare o cambie si es necesario.
- Desconecte la entrada RCA del amplificador. Conecte la entrada RCA desde el estéreo de prueba directamente a la entrada del amplificador.

Verifique el amplificador si escucha un sonido "Pop" cuando se enciende.

- Desconecte la señal de entrada al amplificador y encienda y apague el amplificador.
- Si se eliminó el ruido, conecte el conductor REMOTO del amplificador a la unidad de origen usando un módulo de retardo del encendido.

O

- Use una fuente de 12 voltios distinta para el conductor REMOTO del amplificador.

Verifique si el amplificador si experimenta demasiado ruido del motor.

- Encamine todos los cables que transportan señales (cables RCA, de altavoz) alejados de los cables de alimentación y de puesta a tierra.

O

- Desvíe, omitiendo todos los componentes eléctricos entre el estéreo y los amplificadores. Conecte el estéreo directamente a la entrada del amplificador. Si el ruido desaparece, la unidad que se está omitiendo es la que está casando el ruido.

O

- Retire los cables de puesta a tierra existentes de todos los componentes eléctricos. Vuelva a conectar a tierra los cables en lugares distintos. Compruebe que la ubicación de la puesta a tierra esté limpia, metal brillante libre de pintura, óxido, etc.

O

- Agregue un cable de puesta a tierra secundaria desde el terminal negativo de la batería al chasis de metal o al bloque del motor del vehículo.

O

- Haga que su mecánico pruebe la carga del alternador y de la batería. Compruebe que el sistema eléctrico del vehículo esté en buen estado de funcionamiento incluyendo el distribuidor, cables de las bujías, regulador de voltaje etc.

Deutsche

Gerätefunktionen

Eingabe Clip-Anzeige

Die Eingangsklemmenanzeige arbeitet in Verbindung mit dem Audioquellen-Lautstärkeregler und leuchtet rot, wenn die Audioquelle den Clipping-Punkt erreicht.

Ausgabe Clip Indikator

Die Ausgabe-Clip-Anzeige arbeitet in Verbindung mit dem Verstärkungseinstellungsknopf und beleuchtet entsprechend der für den Setup verwendeten Audioinhalte auf eine entsprechende Farbe.

Übergangsschalter

Wählbarer Schalter für Low-Pass (LP) / All Pass (AP) / High-Pass @ 60 Hz (HP 60) / High-Pass @ 60 Hz (HP 80).

Lautsprecheranschlüsse

Die Lautsprecheranschlüsse verwenden 16 AWG 4-polige Molex Schnellkupplungsverbinder (+ und -).

Power / REM-Anschlüsse

Der Strom- und Boden-Schnellverbinder bietet Platz für bis zu 8 AWG. Der REM-Anschluss dient zum Feinenschalten und Ausschalten des Verstärkers, wenn + 12V DC angelegt wird. (Dies ist bei der Verwendung eines High-Level-Eingangs nicht erforderlich.)

Signaleingang

Die Eingänge sind in der Lage, Signal von entweder High-Level (Lautsprecher) auf Low-Level (RCA) zu akzeptieren. Bei Verwendung von High-Level für Eingangssignal ist die automatische Einschaltfunktion aktiv.

Eingangsschalter (2/4 CH)

Einstellen des 2/4 CH-Schalters auf die 2CH-Position, schaltet die Eingänge in einen 2-Kanal-Modus, so dass nur die Front-Eingänge mit einem 4-Kanal-Ausgang verbunden werden können.

Einbauüberlegungen

Die folgenden Werkzeuge werden für den Einbau benötigt:

- Sicherungsfassung und Sicherung (Siehe Technische Daten bezüglich des Bemessungsstroms der Sicherung)
- Spannungs- und Widerstandsmesser
- Abisolierzange
- Drahtkripper
- Drahtschere
- Kreuzschraubenzieher Nr. 2
- Batteriestützenschlüssel
- Handbohrer mit verschiedenen Bohrspitzen
- Verschiedene Anschlussstecker
- Angemessene Länge rotes Stromkabel
- Angemessene Länge Fernschaltkabel
- Angemessene Länge schwarzes Massekabel

Dieser Abschnitt konzentriert sich auf bestimmte Überlegungen zum Einbau Ihres neuen Verstärkers im Fahrzeug. Vorausplanung Ihres Systemlayouts und der besten Verkabelungsrouten spart Zeit beim Einbau. Prüfen Sie bei der Wahl eines Layouts für Ihr neues System, ob alle Komponenten leicht erreichbar sind, um Einstellungen vorzunehmen. ACHTUNG: Wenn Sie beim Einbau des Geräts unsicher sind, lassen Sie es von einem qualifizierten Techniker einbauen.

ACHTUNG: Entfernen Sie vor dem Einbau den negativen (-) Batteriepol, um Schäden am Gerät, Feuer bzw. mögliche Verletzungen zu vermeiden.

Befolgen Sie vor dem Einbau diese einfachen Regeln:

1. Lesen Sie die Anleitung sorgfältig, bevor Sie versuchen das Gerät einzubauen.
2. Entfernen Sie vor dem Einbau aus Sicherheitsgründen das negative Kabel von der Batterie.
3. Um die Montage zu erleichtern, empfehlen wir alle Kabel vor der Befestigung Ihres Geräts zu verlegen.
4. Verlegen Sie alle RCA-Kabel dicht zusammen und im Abstand zu jeglichen Hochstromkabeln.
5. Verwenden Sie nur Qualitätsstecker, um einen zuverlässigen Einbau zu gewährleisten und Signal- und Stromverlust zu minimieren.
6. Denken Sie nach, bevor Sie bohren! Achten Sie darauf, nicht in den Benzintank, die Benzin-, Brems- oder hydraulischen Leitungen, Vakuundleitungen oder Elektrokabel zu schneiden oder zu bohren, wenn Sie am Fahrzeug arbeiten.
7. Verlegen Sie Kabel nie unter dem Fahrzeug. Die Kabel im Fahrzeug zu verlegen, bietet den besten Schutz.
8. Vermeiden Sie es, Kabel über scharfe Kanten zu verlegen. Verwenden Sie Gummi- oder Plastikringe, um Kabel zu schützen, die durch Metall verlegt werden (besonders die Feuerwand).
9. Schützen Sie die Batterie und das elektrische System IMMER durch ordnungsgemäße Sicherungen vor Schäden. Installieren Sie die entsprechende Sicherungsfassung und Sicherung auf dem +12V Stromkabel maximal 45 cm vom Batteriepol.
10. Kratzen Sie bei der Erdung über das Fahrgestell alle Farbe vom Metall, um eine gute, saubere Masseverbindung zu gewährleisten. Masseverbindungen sollten so kurz wie möglich und stets an Metall angeschlossen sein, das an die Karosserie oder das Fahrgestell geschweißt ist. Die Bolzen der Sicherheitsgurte dürfen nicht zur Erdung benutzt werden.

Befestigungsstellen

Um optimale Leistung zu gewährleisten, den Verstärker so einbauen, dass um die Wärmesenke herum zur ordnungsgemäßen Kühlung ein Luftspalt von wenigstens 2,5 cm verbleibt.

Befestigung im Kofferraum

Vertikale oder umgekehrte Befestigung des Verstärkers bietet angemessene Kühlung des Verstärkers. Befestigung des Verstärkers auf dem Boden des Kofferraums bietet die beste

Kühlung des Verstärkers.

Befestigung im Fahrgastraum

Befestigung im Fahrgastraum ist möglich, solange ausreichende Luftzufuhr zur Kühlung des Verstärkers gewährleistet ist. Wenn Sie den Verstärker unter dem Sitz befestigen, muss ein Luftspalt von wenigstens 2,5 cm um die Wärmesenke des Verstärkers herum vorhanden sein. ACHTUNG: Das Gerät darf nicht im Motorraum befestigt werden. Ein solcher Einbau führt zum Verlust der Garantie.

ATVs, Golfwagen oder Motorräder

Bei der Verwendung von Verstärkern auf ATVs, Golfwagen oder Motorrädern empfiehlt Rockford Fosgate, sowohl GND (negativ) als auch B+ (positiv) Kabel vom Verstärker direkt zur Batterie zu führen. Wir haben festgestellt, dass Buchsen zwischen Rahmenteilchen einen übermäßig hohen Widerstand verursachen und nicht als eine gute elektrische Masse betrachtet werden.

ACHTUNG: Das gilt besonders bei Motorrädern. NICHT den Verstärker an das Funk-Chassis, den Scheinwerfer oder die Gabeln ablegen, da der Unterschied im Massepotential einen instabilen Betrieb verursachen kann.

ACHTUNG: Achten Sie darauf, dass alle Masseanschlüsse für eine optimale elektrische Kontinuität ordnungsgemäß abgeschlossen sind.

Batterie und Aufladen

Verstärker belasten die Fahrzeugbatterie und das Aufladungssystem zusätzlich. Wir empfehlen, dass Sie Ihre Lichtmaschine und den Batteriezustand prüfen, damit das elektrische System über ausreichende Kapazität verfügt, um die zusätzliche Last Ihres Stereosystems zu bewältigen. Gängige Elektrosysteme, die sich in gutem Zustand befinden, sollten in der Lage sein, die zusätzliche Last eines Prime Series-Verstärkers problemlos zu bewältigen, jedoch kann sich die Lebenserwartung der Batterie und Lichtmaschine geringfügig verringern. Um die Leistung Ihres Verstärkers zu maximieren, empfehlen wir die Benutzung einer leistungsstarken Batterie und eines Energiespeichers.

Verkabelung des Systems

ACHTUNG: Wenn Sie beim Verkabeln Ihres neuen Geräts unsicher sind, lassen Sie es bitte von einem Rockford Fosgate-Vertragshändler einbauen.

ACHTUNG: Entfernen Sie vor dem Einbau den negativen (-) Batteriepol, um Schäden am Gerät, Feuer bzw. mögliche Verletzungen zu vermeiden.

ACHTUNG: Vermeiden Sie es, Stromkabel in der Nähe von Niedrigpegel-Eingangskabeln, der Antenne, Stromadern, sensiblem Gerät oder Kabelbäumen zu verlegen. Die Stromkabel führen eine erhebliche Menge an Strom und können Geräusche in das Audiosystem eintragen.

1. Die Kabelwege im Voraus planen. RCA-Kabel eng zusammen aber isoliert von den Stromkabeln des Verstärkers und anderem Hochstrom-Autozubehör – besonders elektrischen Motoren – verlegen. Dadurch wird die Einkopplung von Geräuschen aus dem elektrischen Strahlungsfeld in das Audiosignal vermieden. Bei der Verlegung von Kabeln durch die Feuerwand oder über andere Metallbarrieren zum Schutz Plastik- oder Gummiringe verwenden, um Kurzschlüsse zu vermeiden. Die Kabel zunächst etwas länger belassen, damit die präzise Länge später festgelegt werden kann.
2. Das ROTE Kabel (Stromkabel) durch Abisolieren von 1 cm am Ende des Kabels vorbereiten. Den blanken Draht in den „B+“-Anschluss einführen und die Einstellschraube anziehen, um das Kabel zu befestigen.

HINWEIS: Das B+-Kabel MUSS im Abstand von höchstens 45 cm von der Fahrzeugbatterie mit einer Sicherung versehen werden. Die Sicherungsfassung unter der Motorhaube anbringen und gewährleisten, dass die Anschlüsse wasserdicht sind.

3. Den ROTEN Draht (Stromkabel) höchstens 45 cm von der Batterie abisolieren und eine Inline-Sicherungsfassung (liegt nicht bei) einspleißen. Die erforderliche Nennleistung der Sicherung ist in den Technischen Daten aufgeführt. Die Sicherung zu diesem Zeitpunkt NOCH NICHT einbauen.
4. 1 cm vom Batterieende des Stromkabels abisolieren und einen Ringadapter von geeigneter Größe an das Kabel crimpen. Den Anschlussring zum Anschließen an den positiven Pol der Batterie benutzen.
5. Das SCHWARZE Kabel (Massekabel) durch Abisolieren von 1 cm am Ende des Kabels zum Anschließen am Verstärker vorbereiten. Den blanken Draht in den GROUND-Anschluss einführen und die Einstellschraube anziehen, um das Kabel zu befestigen. Die Fahrgestellverbindung durch Abkratzen der Farbe von der Metalloberfläche und gründliches Reinigen der Stelle von Schmutz und Schmiere vorbereiten. Das andere Ende des Drahts abisolieren und an einem Anschlussring anbringen. Das Kabel mit einer nichtanodisierten Schraube und einer Sternunterlegscheibe am Fahrgestell befestigen.

HINWEIS: Die Länge des SCHWARZEN Drahts (Masse) so kurz wie möglich belassen, jedoch in keinem Fall länger als 75 cm.

6. Das Fernsteuerungskabel durch Abisolieren von 1 cm am Ende des Drahts zum Anschließen am Verstärker vorbereiten. Den blanken Draht in den REMOTE-Anschluss einführen und die Einstellschraube anziehen, um den Draht zu befestigen. Das andere Ende des Fernsteuerungskabels an eine geschaltete +12V-Stromquelle anschließen. Die geschaltete Spannung wird in der Regel von der Fernsteuerungsverstärker-Einschaltader des Source-Geräts geholt. Falls das Source-Gerät diese Art von Ausgang nicht hat, ist es angeraten, eine mechanische Schaltung inline mit einer 12V-Quelle anzubringen, um den Verstärker einzuschalten.

HINWEIS: Bei Verwendung eines Hochpegels als Eingangssignals ist die Autoeinschaltfunktion aktiv. Wenn die Autoeinschaltung aktiv ist, wird die Fernsteuerung zu einem Ausgang, um bis zu zwei weitere Verstärker oder andere Peripheriegeräte ein- bzw. auszuschalten.

7. Den Verstärker gut am Fahrzeug oder am Verstärkergestell befestigen. Den Verstärker nicht versehentlich an Papp- oder Plastikpaneelen befestigen. Auf diese Weise könnten sich die Schrauben aufgrund von Straßenvibration oder durch plötzliches Bremsen aus dem Panel lösen.

- Die Verbindung zum Source-Signal durch Einstöpseln in die RCA-Eingangsbuchsen am Verstärker herstellen. Die RCA-Eingänge können Signale entweder von Hochpegel (Lautsprecher) bis Niederpegel (RCA) annehmen.

HINWEIS: Alle "ACTIVE" Eingänge müssen mit schnellen Steckverbindern verbunden sein. In 2CH einschalten. Position, "ACTIVE" - Nur vordere Kanäleingänge. In 4CH einschalten. Position "ACTIVE" - Alle Vor- und Rückkanäleingänge. Achten Sie darauf, vorne und hinten RCA Kabel eng zusammen zu führen.

ACHTUNG: Stets gewährleisten, dass der Betriebsschalter ausgeschaltet oder das Stromkabel vom Verstärker abgezogen ist, bevor RCA-Kabel angeschlossen werden.

Geschieht dies nicht, können der Verstärker und/oder die angeschlossenen Komponenten beschädigt werden.

- Die Lautsprecher anschließen. Die Lautsprecherdrähte auf 1 cm absolieren und in den Lautsprecheranschluss einführen. Die Feststellschraube anziehen, um die Drähte zu befestigen. Dabei die Lautsprecherpolarität beachten. Die Lautsprecheradern NICHT über das Fahrgestell erden, da dies zu instabilem Betrieb führen kann.
- Überprüfen Sie die Verkabelung des kompletten Systems ein letztes Mal um zu gewährleisten, dass alle Anschlüsse korrekt sind. Überprüfen Sie alle Strom- und Masseanschlüsse auf beschädigte Drähte oder lose Anschlüsse, die Probleme verursachen könnten. Bringen Sie die Inline-Sicherung in der Nähe des Batterieanschlusses an.

HINWEIS: Beachten Sie zur ordnungsgemäßen Signalpolarität die Diagramme.

ACHTUNG: Dieser Verstärker wird nicht für Impedanzlasten unter 2 Ohm stereo oder 4 Ohm überbrückt bei Multikanalverstärkern und 1 Ohm bei Monoverstärkern empfohlen.

Einstellung der Eingangsbegrenzungsanzeige

- Sicherstellen, dass alle Lautsprecher vom Verstärker abgezogen sind.

ACHTUNG: Ist dies nicht der Fall, können der Verstärker und/oder die angeschlossenen Komponenten beschädigt werden.

- Die Lautstärke am Source-Gerät auf Null stellen und es dann einschalten.
- Die Bass- & Treble-Pegel am Source-Gerät flach einstellen.
- Eine Testton- oder Musik-CD einlegen und zum Einstellen abspielen.

Hinweis: Für Monoverstärker-Anwendungen den Testton 40 Hz bei 0 dB (Track Nr. 5)

benutzen, für Multikanalverstärker-Anwendungen den Testton 1 kHz bei 0 dB (Track Nr. 7).

Stellen Sie sicher, dass sich der X-OVER Schalter in der entsprechenden Position befindet.

- Die Lautstärke des Source-Geräts erhöhen, bis die Begrenzungsanzeige rot aufleuchtet.

Hinweis: Die Eingangsbegrenzung kann mit dem optionalen PLC2 aus der Ferne gesehen werden.

- Die Lautstärke des Source-Geräts geringfügig verringern, bis die Leuchte vollständig erlischt. So wird die maximale Lautstärke Ihres Source-Geräts zur Einstellung der Begrenzungsanzeige festgelegt.

Hinweis: Manche Source-Geräte begrenzen nicht.

Einstellung der Ausgangsbegrenzungsanzeige

- Den Eingangspegelregler drehen, bis die Ausgangsbegrenzungsanzeige in der entsprechenden Farbe aufleuchtet. Dasselbe für die Eingangspegel aller Kanäle wiederholen.
- Die Lautstärke des Source-Geräts reduzieren
- Alle Lautsprecher wieder anschließen. Achten Sie darauf, die richtige Polarität des Lautsprechers zu behalten.

Einstellung der Crossover-Frequenz

Folgendes für jeden Kanal einzeln durchführen.

Wenn Sie den Crossover-Schalter in eine der HP-Positionen stellen, wird der Verstärker in den High-Pass-Modus versetzt, so dass Frequenzen über dem 60Hz- oder 80Hz-Cut-off-Punkt passieren können.

Das Platzieren des Crossover-Schalters in der AP-Position schaltet den Verstärker in den Allpassmodus und verhindert jegliche Crossover-Einstellung. Dadurch können alle Frequenzen passieren.

Wenn Sie den Crossover-Schalter in die LP-Position stellen, wird der Verstärker in den Low-Pass-Modus versetzt, so dass Frequenzen unterhalb des 80 HZ-Cut-off-Punkts passieren können.

Zwei-/Vierkanal-Schalter

Einstellung dieses Schalters auf die Zweikanalposition schaltet die Eingänge in einen Zweikanalmodus und ermöglicht den Anschluss eines Vierkanalausgangs nur an die Fronteingänge.

Die Ausgangsregler funktionieren in derselben Weise, als befände sich der Verstärker im Vierkanalmodus.

Alle „ACTIVE“-Eingänge müssen an RCA-Buchsen angeschlossen sein.

Schalter in der Zweikanalposition, „ACTIVE“ – nur Frontkanäleingänge.

Schalter in der Vierkanalposition, „ACTIVE“ – alle Front- und Rearkanäleingänge.

HINWEIS: Beim Anschluss an die Vierkanäleingänge darauf achten, dass die Front- und Rear-RCA-Kabel dicht zusammen verlegt werden.

Durchgang

Die Durchgangs-RCA sind passiv einschließlich des vollen Eingangssignalspektrums und der Autoeinschaltfunktionalität, wenn aktiv. Bei Benutzung der Durchgangsbuchsen können bis zu zwei weitere Verstärker miteinander verbunden werden.

Fehlerbeseitigung

HINWEIS: Sollten Sie nach dem Einbau Probleme haben, befolgen Sie zur Fehlerbeseitigung die nachfolgenden Schritte:

Prüfen, ob der Verstärker ordnungsgemäß angeschlossen ist. Prüfen, ob die POWER-Anzeige aufleuchtet. Leuchtet die POWER-Anzeige auf, bei Schritt 3 weiterlesen; falls nicht, hier weiterlesen.

- Die Inline-Sicherung am positiven Kabel der Batterie prüfen. Falls erforderlich,

ersetzen.

- Die Sicherung(en) am Verstärker prüfen. Falls erforderlich, ersetzen.
- Prüfen, ob das Massekabel an sauberem Metall am Fahrgestell angeschlossen ist. Falls erforderlich, reparieren bzw. ersetzen.
- Prüfen, ob 9 bis 14,4 Volt am positiven Batteriepol und Fernsteuerungskabel vorliegen. Prüfen, ob ordnungsgemäße Verbindungen beider Kabel am Verstärker, Source-Gerät und der Batterie/Sicherungsfassung vorliegen. Falls erforderlich, reparieren bzw. ersetzen.

Schutzanzeige leuchtet.

- Falls die Schutzanzeige leuchtet, liegt möglicherweise ein Kurzschluss in den Lautsprecherverbindungen vor. Den ordnungsgemäßen Anschluss der Lautsprecher überprüfen und mit einem Spannungs-/Widerstandsmesser auf mögliche Kurzschlüsse in den Lautsprecherkabeln testen. Eine zu niedrige Lautsprecherimpedanz kann ebenfalls zum Aufleuchten der Schutzanzeige führen.

Den Audioausgang des Verstärkers prüfen.

- Prüfen, ob gute RCA-Eingangsverbindungen am Source-Gerät und Verstärker bestehen. Die Kabel in ihrer gesamten Länge auf Knicke, Spleißungen usw. überprüfen. Die RCA-Eingänge auf AC-Volt prüfen, während das Source-Gerät eingeschaltet ist. Falls erforderlich, reparieren bzw. ersetzen.
- Den RCA-Eingang vom Verstärker abziehen. Den RCA-Eingang vom Test-Source-Gerät direkt am Verstärkereingang anschließen.

Prüfen, ob der Verstärker einen Einschaltknall abgibt.

- Das Eingangssignal vom Verstärker abziehen und den Verstärker ein- und ausschalten.
- Wird das Geräusch so eliminiert, die REMOTE-Ader des Verstärkers mit einer Einschaltverzögerung am Source-Gerät anschließen.

ODER

- Eine andere 12-Volt-Quelle für die REMOTE-Ader des Verstärkers benutzen.

Prüfen, ob der Verstärker Motorengeräusche wiedergibt.

- Alle Signal-führenden Kabel (RCA-, Lautsprecherkabel) im Abstand von Strom- und Massekabeln verlegen.

ODER

- Alle elektronischen Komponenten zwischen der Stereoanlage und dem bzw. den Verstärker(n) umgehen. Das Source-Gerät direkt am Eingang des Verstärkers anschließen. Ist das Geräusch nicht länger zu hören, ist das umgange Gerät die Geräuschquelle.

ODER

- Die vorhandenen Massekabel aller elektronischen Komponenten abziehen. Die Kabel an anderen Stellen erneut erden. Prüfen, ob die Erdungsstelle sauberes, glänzendes Metall frei von Farbe, Rost usw. ist.

ODER

- Ein zweites Massekabel vom negativen Batteriepol zum Fahrgestellmetall oder zum Motorblock des Fahrzeugs hinzufügen.

ODER

- Die Lichtmaschine und Batterielast von Ihrem KFZ-Mechaniker testen lassen. Prüfen, ob sich das elektrische System des Fahrzeugs einschließlich Verteiler, Zündkerzen, Zündkerzenkabel, Spannungsregler usw. in gutem Zustand befinden.

Caratteristiche di progettazione

Indicatore Clip Input

L'indicatore della clip di ingresso funziona in combinazione con la manopola del volume della sorgente audio, illuminante rosso quando la sorgente audio raggiunge il punto di clipping.

Indicatore Clip Output

L'indicatore della clip di uscita funziona in combinazione con la manopola di regolazione del guadagno, illuminando il colore appropriato in base al contenuto audio utilizzato per l'impostazione.

Crossover Switch

Interruttore selezionabile per Low Pass (LP) / All Pass (AP) / High-Pass @ 60 Hz (HP 60) / High-Pass @ 60 Hz (HP 80).

Terminali dell'altoparlante

I terminali altoparlanti utilizzano connettori rapidi (+ e -) a 16 poli AWD a 4 pin Molex.

Terminali Power / REM

Il connettore rapido di alimentazione e terra può ospitare fino a 8 AWG. Il terminale REM è usato per attivare e disattivare l'amplificatore in remoto quando viene applicato + 12V DC. (Questo non è necessario quando si utilizza un ingresso ligh.).

Ingresso segnale

Gli ingressi sono in grado di accettare segnali da altoparlanti ad alto livello (altoparlante) a basso livello (RCA). Quando si utilizza un segnale di ingresso ad alto livello, la funzione di accensione automatica è attiva.

Interruttore di ingresso (2/4 CH)

Impostazione dell'interruttore 2/4 CH a 2CH. Posizione, consente di commutare gli ingressi in modalità a 2 canali, consentendo la connessione solo agli ingressi anteriori con un'uscita a 4 canali.

Considerazioni sull'installazione

Il seguente è l'elenco degli utensili/strumenti necessari per l'installazione:

- Porta-fusibile e fusibile. (Per i valori nominali dei fusibili, consultare le specifiche.)
- Voltmetro/ohmmetro
- Pinza spelafilo
- Pinza aggraffatrice
- Tagliafili
- Cacciavite Phillips n. 2
- Chiave per morsetti batteria
- Trapano a mano con punte assortite
- Connettori assortiti
- Un tratto di lunghezza adeguata di conduttore rosso di alimentazione
- Un tratto di lunghezza adeguata di conduttore di accensione a distanza
- Un tratto di lunghezza adeguata di conduttore nero di massa

La sezione presente si concentra su alcune considerazioni riguardanti il veicolo su cui installare il nuovo amplificatore. La pianificazione anticipata della disposizione del sistema e dei percorsi dei fili ridurrà il tempo richiesto per l'installazione. Nel decidere sulla disposizione del nuovo impianto, accertarsi che ogni elemento sia facile da raggiungere per eseguire le regolazioni.

ATTENZIONE: Se si teme di non riuscire a installare il sistema da se stessi, incaricare dell'installazione un tecnico qualificato

ATTENZIONE: Prima dell'installazione, scollegare il terminale negativo (-) della batteria per evitare danni all'unità, incendio e/o il rischio di lesioni.

Prima di iniziare un'installazione qualsiasi osservare le semplici indicazioni seguenti:

1. Accertarsi di leggere e comprendere tutte le istruzioni prima di tentare d'installare l'unità.
2. Per ragioni di sicurezza, scollegare il conduttore negativo della batteria prima d'iniziare l'installazione.
3. Per facilitare il montaggio, si consiglia di predisporre tutti i fili in loco prima di fissare l'unità in posizione.
4. Mantenere i cavi RCA vicini uno all'altro e lontani da qualsiasi filo ad alta corrente.
5. Per ottenere un'installazione affidabile, con perdita minima di segnale o potenza, usare connettori di alta qualità.
6. Rifletterci bene prima di fare fori col trapano! Quando si lavora su un veicolo, fare sempre attenzione a non intaccare o praticare fori sul serbatoio e sui tubi della benzina, sui tubi idraulici o su quelli dei freni, sui tubi sottovuoto e sulle linee dell'impianto elettrico.
7. Non far passare mai i fili sul fondo del veicolo. I percorsi dei fili all'interno del veicolo forniscono la protezione migliore.
8. Evitare di far passare i fili su o attraverso bordi taglienti. Usare guarnizioni di gomma o di plastica per proteggere i fili che attraversano pareti metalliche, specialmente quelle tagliafiamma.
9. Utilizzare SEMPRE fusibili adeguati per proteggere la batteria e l'impianto elettrico contro i danni. Installare il portafusibili e fusibile corretti sul filo di alimentazione a +12 V entro 45 cm del terminale della batteria.
10. Quando si esegue la messa a terra su telaio del veicolo, raschiare completamente la vernice dal metallo per garantire una connessione a massa buona e pulita. I collegamenti a massa dovrebbero essere il più corti possibile, e sempre su una parte metallica saldata al corpo principale o telaio del veicolo. I bulloni delle cinture di sicurezza non dovrebbero essere mai usati per il collegamento a massa.

Posizioni di montaggio

Per garantire le prestazioni migliori, montare l'amplificatore con uno spazio libero di almeno 2,5 cm tutt'attorno il dissipatore di calore per ottenere il raffreddamento adeguato.

Montaggio nel bagagliaio

Il montaggio dell'amplificatore in posizione verticale o invertita sarà sufficiente a fornire adeguato raffreddamento all'unità. Il montaggio dell'amplificatore sul pavimento del bagagliaio consente il raffreddamento migliore.

Montaggio nella cabina passeggeri

Il montaggio dell'amplificatore nella cabina passeggeri è accettabile sempre che si fornisca spazio adeguato circostante per consentirne il raffreddamento. Se si pensa di montare l'amplificatore sotto il sedile dell'automobile, occorre che ci sia uno spazio di almeno 2,5 cm tutt'attorno il dissipatore di calore.

ATTENZIONE: Non installare mai questa unità nello scomparto del motore. L'installazione nello scomparto del motore annullerà la garanzia.

ATV, carrelli da golf o motociclette

Quando si utilizzano amplificatori su ATV, carrelli golf o motocicli, Rockford Fosgate raccomanda di eseguire sia i cavi GND (negativi) sia B+ (positivi) dall'amplificatore direttamente sulla batteria. Abbiamo stabilito che le boccole tra le parti del telaio causano una resistenza eccessivamente elevata e non sono considerati un buon campo elettrico.

AVVERTIMENTO: Ciò è particolarmente vero per motocicli. NON mettere a terra l'amplificatore sul telaio radio, sul faro o sulle forcelle perché la differenza nel potenziale di massa può causare un funzionamento instabile.

ATTENZIONE: Assicurarsi che tutti i collegamenti di massa siano terminati correttamente per una continuità elettrica

Batteria e carica

Gli amplificatori aggiungono un carico supplementare sulla batteria e sull'impianto di carica del veicolo. Si consiglia di verificare le condizioni della batteria e dell'alternatore per garantire che l'impianto elettrico abbia la capacità sufficiente per gestire il carico superiore creato dal sistema stereo. Gli impianti elettrici di serie in buone condizioni dovrebbero essere in grado di gestire senza problemi il carico extra di un amplificatore Prime Series, anche se la durata della batteria e dell'alternatore potrà risultare un po' ridotta. Per ottimizzare le prestazioni dell'amplificatore si consiglia di utilizzare una batteria per lavori pesanti e un condensatore di accumulo di energia.

Cablaggio del sistema

ATTENZIONE: Se non ci si sente a proprio agio con il cablaggio della nuova unità, rivolgersi per l'installazione al rivenditore autorizzato locale di Rockford Fosgate.

ATTENZIONE: Prima dell'installazione, scollegare il terminale negativo (-) della batteria per evitare danni all'unità, incendio e/o il rischio di lesioni.

ATTENZIONE: Evitare di far passare i fili di alimentazione in vicinanza a cavi d'ingresso di livello basso, antenna, conduttori dell'alimentazione e apparecchiature o cablaggi delicati. I fili di alimentazione portano una corrente notevole e possono indurre disturbi nell'impianto audio.

1. Pianificare il percorso dei fili. Tenere i cavi RCA vicini assieme ma isolati dai cavi di alimentazione dell'amplificatore e da ogni accessorio ad alta potenza, specialmente i motori elettrici. Ciò serve a evitare di accoppiare al segnale audio disturbi creati da campi elettrici radiati. Quando si fanno passare i fili attraverso una parete tagliafiamma, o altra barriera metallica, si consiglia di proteggerli con guarnizioni di gomma o di plastica per evitare cortocircuiti. A questo punto lasciare che i fili siano di lunghezza abbondante per poterli regolare dopo con più precisione.
2. Predisporre il filo ROSSO (cavo di alimentazione) per collegamento all'amplificatore spelando l'estremità del suo rivestimento isolante per una lunghezza di 1 cm. Inserire il filo denudato nel terminale B+ e serrare la vite di fermo per garantire che il cavo si mantenga a posto in modo sicuro.
3. Tagliare il filo ROSSO (cavo di alimentazione) a 45 cm dalla batteria e collegarvi un portafusibili in linea (non in dotazione). Per il valore nominale del fusibile da usare vedere i dati tecnici. NON installare il fusibile a questo punto.
4. Spelare 1 cm dall'estremità sul lato batteria del cavo di alimentazione e strozzare sul cavo un terminale ad anello di dimensione opportuna. Servirsi del terminale ad anello per collegare il cavo al positivo della batteria.
5. Predisporre il filo NERO (cavo di messa a terra) per collegamento all'amplificatore spelando l'estremità del suo rivestimento isolante per una lunghezza di 1 cm. Inserire il filo denudato nel terminale GROUND (MASSA) e serrare la vite di fermo per garantire che il cavo si mantenga a posto in modo sicuro. Preparare il punto di messa a terra sul telaio raschiando la vernice dalla superficie metallica e pulendo a fondo l'area per togliere sporco e grasso. Spelare l'altra estremità del filo e attaccarvi un connettore ad anello. Fissare il cavo al telaio usando una vite non anodizzata e una rondella dentata.

NOTA: tenere la lunghezza del filo NERO (massa) il più corta possibile. Sempre meno di 75 cm.

6. Predisporre il filo di accensione del comando a distanza per collegamento all'amplificatore spelando l'estremità del suo rivestimento isolante per una lunghezza di 1 cm. Inserire il filo denudato nel terminale REMOTE (A DISTANZA) e serrare la vite di fermo per garantire che il filo si mantenga a posto in modo sicuro. Collegare l'altra estremità del filo a distanza a una fonte commutata positiva di 12 V. La tensione commutata proviene normalmente dall'amplificatore o dal conduttore remoto dell'unità fonte di segnale. Se l'unità sorgente non dispone di questa uscita, la soluzione consigliata è di collegare un interruttore meccanico in linea con una fonte a 12 V per attivare l'amplificatore.

NOTA: quando si usa il livello alto per il segnale in ingresso, la funzione di inserimento automatico è attiva. Con l'attivazione automatica attiva, REM (A DISTANZA) diviene un'uscita per accendere/spegnere sino a due amplificatori supplementari o altri accessori.

7. Montare l'amplificatore in modo sicuro sul veicolo o in apposito contenitore di alloggio. Prestare attenzione per non montare l'amplificatore su pannelli di cartone

o plastica. Facendolo si rischia che le viti si stacchino dal pannello con le vibrazioni durante la marcia o in caso di fermate brusche.

- Collegare dal segnale sorgente infilando negli ingressi RCA presso l'amplificatore. La sensibilità in ingresso varia da 150 mV a 12 V per accettare sia il segnale di livello alto (diffusore) che quello di livello basso (RCA).

NOTA: tutti gli ingressi "ATTIVI" devono avere jack RCA collegati. Interruttore in posizione 2CH. "ATTIVO": solo ingressi canali anteriori. Interruttore in posizione 4CH. "ATTIVO": tutti gli ingressi canali anteriori e posteriori. Interruttore in posizione FRONT (ANTERIORE) "ATTIVO": solo ingressi canali anteriori per uscita sub. Interruttore in posizione SUB "ATTIVO": ingressi sub per uscite sub. Quando ci si collega agli ingressi 5-canali, accertarsi di tenere assieme strettamente i cavi RCA anteriori e posteriori.

ATTENZIONE: Prima di collegare i cavi RCA accertarsi sempre che l'amplificatore sia spento e scollegato. Se non lo si fa, si rischia di danneggiare l'amplificatore e/o i componenti a esso collegati.

- Collegare i diffusori. Spelare i fili per una lunghezza di 1 cm, inserirli nel connettore terminale e serrare le viti di fermo per tenerli a posto in modo sicuro. Accertarsi di mantenere la corretta polarità del diffusore. NON mettere a terra nessuno dei conduttori dei diffusori perché ciò potrebbe causare un funzionamento instabile.
- Una volta terminato, eseguire un controllo finale del cablaggio dell'impianto per garantire che tutte le connessioni siano state eseguite correttamente. Controllare che le connessioni di alimentazione e massa non abbiano fili logorati e non siano allentate, cosa che potrebbe causare problemi. Installare un fusibile in linea vicino al collegamento alla batteria.

NOTA: riferirsi agli schemi per la corretta polarità del segnale.

ATTENZIONE: Questo amplificatore non è consigliato per carichi d'impedenza al disotto di 2 ohm stereo/4 ohm in parallelo per amplificatore multicanale e 1 ohm per amplificatori mono.

Messa a punto dell'indicatore di taglio in ingresso

- Accertarsi che i diffusori siano scollegati dall'amplificatore.

ATTENZIONE: Se non lo si fa si potranno danneggiare i componenti collegati e/o l'amplificatore.

- Accendere l'unità sorgente con il volume a zero.
- Regolare i livelli dei bassi e degli acuti dell'unità sorgente su piatto.
- Per mettere a punto, inserire un CD contenente musica o il tono di test.

Nota: usare il tono 40 Hz a 0 dB (pista 5) per applicazioni di amplificatore monoaurale oppure il tono 1 kHz a 0 dB (pista 7) per applicazioni di amplificatori multicanale. Accertarsi che il crossover sia sull'impostazione di filtro adatta.

- Alzare il volume dell'unità sorgente fino a quando l'indicatore di taglio in ingresso non si accende in rosso.
- Abbassare leggermente il volume dell'unità sorgente sino a quando la luce non si spegne. Così facendo si stabilisce il volume massimo dell'unità sorgente per regolare l'indicatore di taglio in uscita.

Nota: alcune unità sorgente non tagliano.

Messa a punto dell'indicatore di taglio in uscita

- Regolare la manopola del livello in ingresso sino a quando l'indicatore di taglio in uscita non si accende nel colore opportuno. Ripetere per i livelli in ingresso di tutti i canali.
- Abbassare il volume dell'unità sorgente.
- Ricollegare tutti gli altoparlanti. Accertarsi di mantenere la corretta polarità del diffusore.

Regolazione della frequenza di crossover

Esegui quanto segue singolarmente per ogni canale.

Posizionare l'interruttore in una delle posizioni HP imposta l'amplificatore alla modalità High Pass, che consente di passare frequenze superiori a 60Hz o 80Hz.

Posizionando l'interruttore crossover nella posizione AP imposta l'amplificatore sulla modalità All Pass, impedendo qualsiasi regolazione crossover, consentendo la trasmissione di tutte le frequenze.

Posizionando l'interruttore crossover nella posizione LP imposta l'amplificatore alla modalità Low Pass, consentendo di passare frequenze inferiori al punto di taglio 80HZ.

Interruttore a 2/4 canali

Impostare questo interruttore sul 2CH. Posizione, consente di commutare gli ingressi in modalità a 2 canali, consentendo la connessione solo agli ingressi anteriori con un'uscita a 4 canali.

I controlli di uscita funzionano come se l'amplificatore fosse in modalità a 4 canali.

Tutti gli ingressi "ACTIVE" devono essere collegati da jack RCA.

Passare in 2CH. Posizione, "ACTIVE" - solo ingresso canale frontale.

Passare in 4CH. Posizione "ACTIVE" - Tutti gli ingressi del canale anteriore e posteriore.

NOTA: Quando si collegano gli ingressi a 4 canali, assicurarsi di collegare strettamente i due cavi RCA anteriori e posteriori.

Ingresso ad alto livello

Collegare dal segnale di sorgente collegando i jack di ingresso RCA all'amplificatore. La sensibilità di ingresso varia da 150mV-12V per accogliere il segnale da ingresso ad alto livello (altoparlante). Quando si utilizza un segnale di ingresso ad alto livello, la funzione di accensione automatica è attiva. Con l'accensione automatica attiva, il REM diventa un'uscita per accendere / spegnere fino a due amplificatori aggiuntivi o altri accessori.

Individuazione e risoluzione dei problemi

NOTA: se si incontrano difficoltà dopo l'installazione, seguire le procedure sottostanti per l'individuazione e la risoluzione dei problemi.

Controllare che le connessioni dell'amplificatore siano corrette. Verificare che la spia POWER (ALIMENTAZIONE) sia accesa. Se la spia POWER (ALIMENTAZIONE) è accesa passare al punto 3, altrimenti continuare.

- Controllare il fusibile in linea sul positivo della batteria. Sostituire se necessario.

- Controllare il fusibile (o fusibili) sull'amplificatore. Sostituire se necessario.
- Verificare che la connessione di massa sia collegata a una piastra metallica pulita dell'autotelaio. Riparare/sostituire secondo necessità.
- Verificare che vi è tensione tra 9 e 14,4 V al positivo della batteria e al cavo di accensione a distanza. Verificare la qualità delle connessioni sia dei cavi dell'amplificatore che di quelli dello stereo, della batteria e del portafusibili. Riparare/ sostituire secondo necessità.

La spia di protezione è accesa.

- La spia di protezione accesa può indicare la presenza di cortocircuito nei collegamenti dei diffusori. Controllare che i diffusori siano collegati correttamente e servirsi di un voltmetro/ohmetro per verificare che non ci sono cortocircuiti nei loro collegamenti. Anche un'impedenza dei diffusori troppo bassa può causare l'accensione della spia di protezione.

Controllare l'uscita audio dell'amplificatore.

- Verificare che le connessioni d'ingresso RCA siano buone sia all'amplificatore che allo stereo. Controllare i cavi per tutta la loro lunghezza per accertare che non ci siano piegature, giunzioni, ecc. Sottoporre a prova gli ingressi RCA per tensione a corrente alternata con lo stereo acceso. Riparare/sostituire secondo necessità.
- Scollegare gli ingressi RCA dall'amplificatore. Collegare gli ingressi RCA dallo stereo di prova direttamente all'ingresso dell'amplificatore.

Controllare l'amplificatore se si verifica uno schiocco all'accensione.

- Scollegare il segnale in ingresso all'amplificatore e accendere e spegnere l'amplificatore.
- Se il disturbo sparisce, collegare il conduttore REMOTE (A DISTANZA) dell'amplificatore all'unità sorgente con un modulo di ritardo all'accensione.

O

- Usare una fonte 12 V diversa per il conduttore REMOTE (A DISTANZA) dell'amplificatore.

Controllare l'amplificatore se si verificano disturbi eccessivi dovuti al motore.

- Far passare i cavi dei segnali (RCA, diffusori) lontano da quelli di alimentazione e messa a terra

O

- Bypassare qualsiasi e tutti i componenti elettrici tra lo stereo e l'amplificatore (o amplificatori). Collegare lo stereo direttamente all'ingresso dell'amplificatore. Se il disturbo sparisce, l'unità che si è bypassata è la causa del disturbo.

O

- Togliere i fili di massa esistenti di tutti i componenti elettrici. Mettere a terra in un punto diverso. Verificare che i punti di messa a terra siano puliti con il metallo lucido senza vernice, ruggine, ecc.

O

- Aggiungere un cavo di massa secondario dal terminale negativo della batteria al metallo del telaio o al blocco motore del veicolo.

O

- Chiedere al meccanico di testare l'alternatore e il carico della batteria. Verificare che l'impianto elettrico del veicolo sia in buone condizioni, compreso il distributore, le candele, i cavi delle candele, il regolatore di tensione, ecc.

Rockford Corporation offers a limited warranty on Rockford Fosgate products on the following terms:

Length of Warranty

POWER Amplifiers – 2 Years

BMW® Direct Fit Speakers – 2 Years

PUNCH® & PRIME® Amplifiers – 1 Year

Speakers, Signal Processors, Accessories and Capacitors – 1 Year

All marine, motorcycle, motorsport products - 2 Years

Any Factory Refurbished Product – 90 Days (receipt required)

What is Covered

This warranty applies only to Rockford Fosgate products sold to consumers by authorized Rockford Fosgate dealers in the United States of America. Products purchased by consumers from an Authorized Rockford Fosgate Dealer in another country are covered only by that country's Distributor and not by Rockford Corporation.

Who is Covered

This warranty covers only the original purchaser of Rockford product purchased from an authorized Rockford Fosgate dealer in the United States. In order to receive service, the purchaser must provide Rockford with a copy of the receipt stating the customer name, dealer name, product purchased and date of purchase.

Products found to be defective during the warranty period will be repaired or replaced (with a product deemed to be equivalent) at Rockford's discretion.

What is Not Covered

1. Damage caused by accident, abuse, improper installation, operations, theft, water (on non-Element Ready products).
2. Any cost or expense related to the removal or reinstallation of product.
3. Service performed by anyone other than Rockford or an authorized Rockford Fosgate service center.
4. Any product which has had the serial number defaced, altered, or removed.
5. Subsequent damage to other components.
6. Any product purchased outside the U.S.
7. Any product not purchased from an authorized Rockford Fosgate dealer. Refer to rockfordfosgate.com dealer locator for more detail.

Limit on Implied Warranties

Any implied warranties including warranties of fitness for use and merchantability are limited in duration to the period of the express warranty set forth above. Some states do not allow limitations on the length of an implied warranty, so this limitation may not apply. No person is authorized to assume for Rockford Fosgate any other liability in connection with the sale of the product.

How to Obtain Service

Please call 1-800-669-9899 for Rockford Customer Service. You must obtain an RA# (Return Authorization number) to return any product to Rockford Fosgate. You are responsible for shipment of product to Rockford.

EU Warranty

This product meets the current EU warranty requirements, see your Authorized dealer for details.